

КАТАЛОГ 2023

ТРОТУАРНАЯ ПЛИТКА



НоваяПлитка.рф



Содержание

О компании

История компании _____	5
Чем для Вас выгодно сотрудничать с нами? _____	7
Наши преимущества _____	8
Отличительные особенности _____	8

Коллекции

Формы тротуарных плит _____	10
Крупноформатные тротуарные плиты _____	11
Бордюрный камень _____	12
Технические характеристики _____	13
Рекомендация по подбору толщины _____	14

Фактуры

Монотонные цвета _____	15
Серия листопад _____	17
Серия искусственный камень _____	20
Серия стоунмикс _____	21

Формы элементов

Кирпич 200 x 100 _____	22
Старый город _____	25
Антик _____	33
Оригами _____	38
Антара _____	42
Паркет 180 x 60 _____	46

Паркет 600 x 200 _____	49
Прямоугольная 600 x 300 _____	53
Регата _____	57
Трио _____	57
Квадрат 100 x 100 _____	58
Квадрат 200 x 200 _____	59
Квадрат 250 x 250 _____	62
Квадрат 300 x 300 _____	62
Квадрат 400 x 400 _____	63
Квадрат 500 x 500 _____	63
Классико из 3-х камней _____	68
Классико из 2-х камней _____	69
Классико круговая _____	69
Волна 224 x 112 _____	75
Большой кирпич 250 x 125 _____	76
Шестигранник _____	76
Газонная решетка 597 x 397 _____	77
Шарнирный бордюр 500 x 200 x 80 _____	78
Тротуарные бордюры 1000 x 200 x 80 _____	78
Дорожный бордюр 1000 x 300 x 150 _____	79
Магистральный бордюр 1000 x 300 x 180 _____	79
Варианты укладки плитки _____	84

История компании

НоваяПлитка - эксперт в области тротуарной плитки, обеспечивающая поставки с 2018 года для частного и коммерческого строительства. Другими направлениями деятельности нашей компании является проектирование ландшафтных дизайн проектов - парков, жилых комплексов, торговых центров и общественных объектов. Предоставление услуг по монтажу и укладке тротуарной плитки.

НоваяПлитка - одна из крупнейших компаний по продаже тротуарной плитки в Тюменской области и УРФО РФ. Так же, мы осуществляем поставки всего ассортимента и за пределы региона - от Екатеринбурга до Салехарда. Наш сервис включает всё, что может потребоваться покупателю - профессиональный расчет стоимости материалов, экспертные консультации по выбору, ведение доставки специалистами логистического отдела.

Лучшая компания по продажам Продукции «Выбор» ТОП№1 в ТО РФ и ТОП№1 в УРФО РФ. Поставщик по федеральной программе «Формирование комфортной городской среды»

2018
Год основания компании ООО «Континенталь». Поставки тротуарной плитки собственного производства в Тюмени

2019
Год основания компании ООО «СибирьКомплект». Поставки стройматериалов на частные и коммерческие объекты, в том числе месторождения Тюменской области

2020
Получен сертификат дилера Завода «Выбор-КСМ» по ТО и УРФО РФ. Расширение ассортимента и региона поставок тротуарной плитки

2021
Создание бренда «НоваяПлитка». Открытие масштабного шоу-рума тротуарной плитки в Тюмени

2022

Генеральный директор
Филимонов Михаил Андреевич



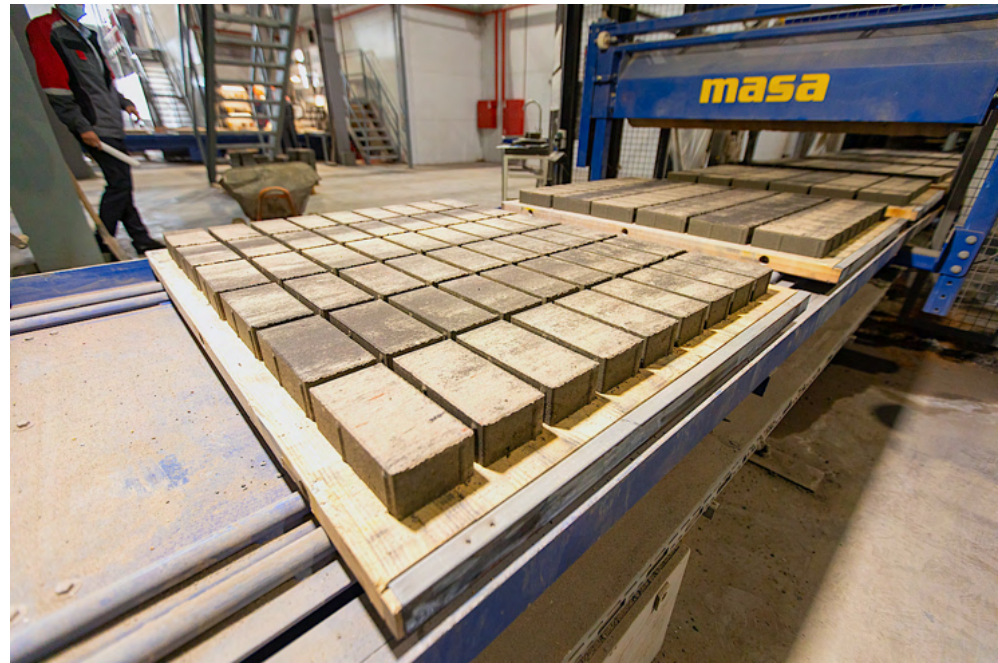

Чем для Вас выгодно сотрудничать с нами?

1 Огромный ассортимент

Для вас мы предлагаем более 1000 наименований тротуарной плитки, вы найдёте продукцию разного ценового предложения, от самых бюджетных до премиальных вариантов.

2 Дешевле, чем от производителя

НоваяПлитка использует новый формат ведения бизнеса, позволяющий получать покупателям особые ценовые предложения. Компания является прямым дилером крупнейших Российский производителей, что позволяет нам предлагать отдельные виды продукции дешевле, чем у самого завода изготовителя.

3 Персональное ценообразование

Отработанная логистическая схема. В зависимости от запроса и локации объекта, мы подберем наиболее выгодный маршрут и предоставим несколько вариантов оплаты с НДС и по упрощенной системе налогообложения. Благодаря эксклюзивным ценам на тротуарную плитку, мы гарантируем лучшие условия покупки на рынке.

4 Только прямые контракты

Партнерство с лучшими производителями России - это высокий статус, который НоваяПлитка подтверждает ежегодно, с 2019 года. Наличие официальных отношений позволяет пользоваться ресурсами заводов, такими, как складские площадки, проводить обучение и стажировку сотрудников, мгновенно реагировать на рекламации и получить эксклюзивные цены, зачастую ниже заводских.

5 Удобство выбора

В НовойПлитке вам нужно только выбрать подходящую позицию товара. После этого заказ будет укомплектован и в самый короткий срок доставлен прямо на вашу стройплощадку. Вы можете сделать выбор дистанционно – наши специалисты пришлют вам качественные фото выбранной позиции и всю необходимую информацию по продукту.

6 Решаем сложные задачи

Благодаря прямым контактам с заводами-изготовителями, мы решаем самые сложные задачи для покупателей - нестандартные размеры и форматы, уникальные цветовые решения, скорость выполнения заказа. Все это выделяет НоваяПлитка, делая компанию удобным и надежным партнером для решения любых задач.

7 Стаж работы

Работая с 2018 года, мы накопили колоссальный опыт в качестве поставщиков крупных проектов на примере «Аэропорта» в г.Новый Уренгой, МФП «Коротчаево», Парк «За-Саймой» в г.Сургут, Сквер «Романтиков» и «Первооткрывателей» в г.Урай. Собственный отдел логистики, проектный отдел и знания позволяют решать любые, даже самые сложные задачи, гарантируя оперативность и компетентность.

8 Лидеры рейтингов

НоваяПлитка обладает большим опытом в обеспечении поставок тротуарной плитки для масштабных проектов - жилых комплексов, парков, коттеджных поселков, бизнес центры и общественные места. И конечно, такая компания, не могла остаться без признания в профессионализме, мы являемся ТОП №1 компанией по объёму продаж Поревит, Завода «Выбор-КСМ» в 2022 году Тюменской области и УРФО.

Продукция из нашего каталога подбирается на конкурсной основе: выбирая тротуарную плитку в НовойПлитке, вы можете быть уверены, что выбираете лучшее из лучшего.

ТРОТУАРНАЯ ПЛИТКА

Предназначена для устройства сборных покрытий тротуаров, пешеходных и садово-парковых дорожек, эксплуатируемых кровель зданий и сооружений, газонов, пешеходных площадей и посадочных площадок общественного транспорта, территорий для стоянки автотранспорта, велосипедных дорожек, улиц с малоинтенсивным движением, территорий АЗС, портов и доков. В отдельных случаях плиты могут применяться в качестве декоративных элементов.

Наши преимущества

- Немецкое оборудование Masa Henke;
- Производственные мощности 4000м² в сутки;
- Склад с вместимостью более 100тыс м²;
- Возможность отгрузки Авто, ЖД, Баржами;
- Более 1000 наименований тротуарной плиты;
- Большой шоу рум тротуарной плиты;
- Выполнение дизайн-проектов;
- Выполнение работ по благоустройству;
- Время расчета заявки менее 10 минут.

Отличительные особенности

- Уникальные коллекции — 6 типов фактурного слоя;
- Разнообразие форм — 20 видов;
- Разнообразие цветов — 29 вариантов;
- 10 лет гарантии на сохранность фактурного слоя и цвета;
- Стабильно высокое качество геометрических форм, простота укладки;
- Наличие бордюров и сопутствующих материалов.



Коллекции



Стандарт - мелкозернистая бетонная фактура



Гранит - крупнозернистая фактура с гранитной крошкой



Листопад гладкий - мелкозернистая фактура, с плавным переходом одного цвета в другой

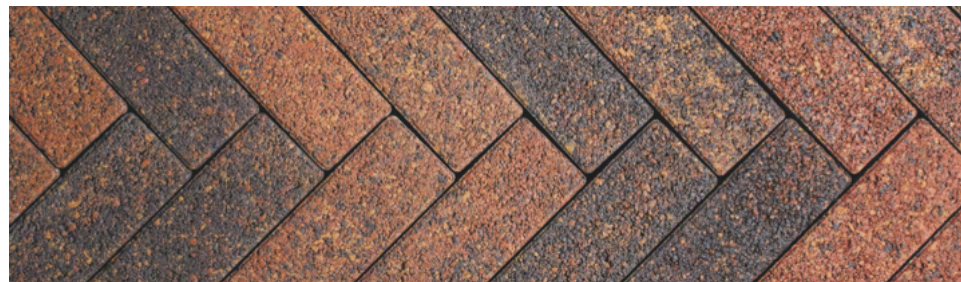

Листопад гранит - крупнозернистая фактура, с плавным переходом одного цвета в другой



Искусственный камень - среднезернистая фактура, имитирующая покрытие природного камень



Стоунмикс - фактура из мраморной крошки, блеск камней и минералов на солнце

Формы тротуарных плит



стр.58

Квадрат
100 x 100 / 60 мм



стр.46

Паркет
180 x 60 / 60 мм

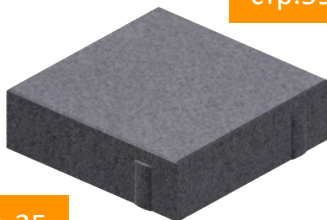

стр.59

Квадрат
200 x 200 / 60 мм



стр.62

Квадрат
250 x 250 / 60 мм
250 x 250 / 70 мм
250 x 250 / 80 мм

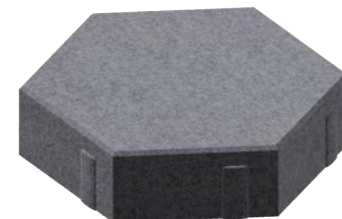

стр.76

Шестигранник
250 x 215 / 60 мм
250 x 215 / 70 мм
250 x 215 / 80 мм

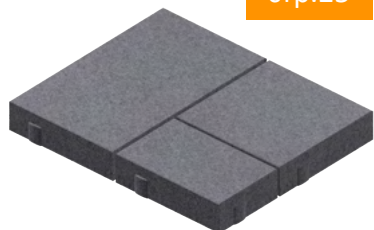

стр.25

Старый город
260 x 160 / 40 мм
160 x 160 / 40 мм
160 x 100 / 40 мм

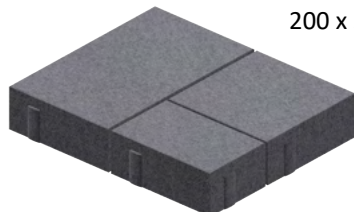

стр.25

Старый город
260 x 160 / 60 мм
160 x 160 / 60 мм
160 x 100 / 60 мм

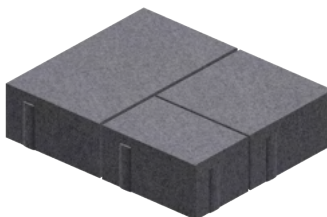

стр.25

Старый город
260 x 160 / 80 мм
160 x 160 / 80 мм
160 x 100 / 80 мм

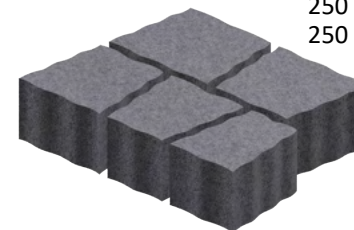

стр.33

Антик

113 x 93 x 91 / 60 мм
103 x 83 x 91 / 60 мм
93 x 73 x 91 / 60 мм
83 x 63 x 91 / 60 мм
73 x 53 x 91 / 60 мм



стр.22

Кирпич
200 x 100 / 40 мм
200 x 100 / 60 мм
200 x 100 / 70 мм
200 x 100 / 80 мм

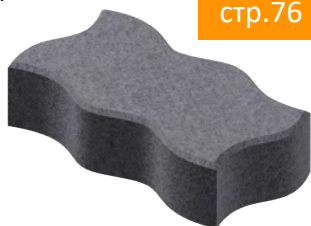

стр.76

Волна
224 x 112 / 60 мм
224 x 112 / 70 мм
224 x 112 / 80 мм



стр.69

Классико
115 x 172 / 60 мм
115 x 115 / 60 мм



стр.68

Классико
115 x 172 / 60 мм
115 x 115 / 60 мм
115 x 57 / 60 мм



стр.69

Классико
73 x 103 x 115 / 60 мм
48 x 120 x 115 / 60 мм
86 x 115 / 60 мм

Крупноформатные тротуарные плиты

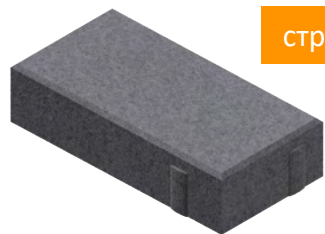

стр.75

Большой кирпич

250 x 125 / 60 мм
250 x 125 / 70 мм
250 x 125 / 80 мм



стр.49

Паркет

600 x 200 / 80 мм

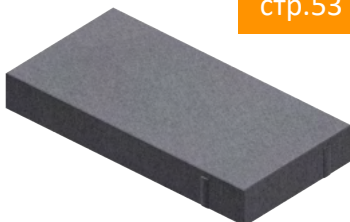

стр.53

Прямоугольник

600 x 300 / 80 мм

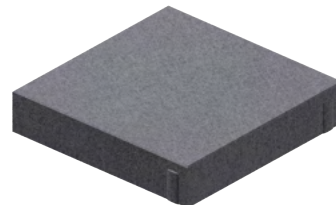

стр.62

Квадрат

300 x 300 / 60 мм

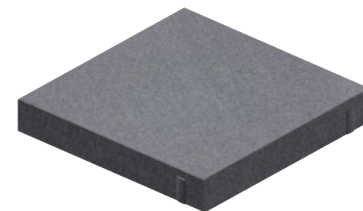

стр.63

Квадрат

400 x 400 / 60 мм



стр.42

Антаря

500 x 300 / 60 мм
450 x 300 / 60 мм
400 x 300 / 60 мм
300 x 300 / 60 мм
250 x 300 / 60 мм
200 x 300 / 60 мм

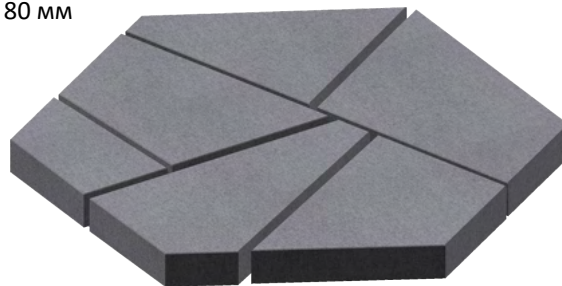

стр.38

Оригами

559 x 361 x 280 x 408 / 80 мм
591 x 79 x 558 x 152 x 280 / 80 мм
280 x 420 x 243 x 280 / 80 мм
206 x 550 349 x 420 / 80 мм
72 x 560 x 457 x 496 / 80 мм
457 x 560 x 280 x 496 / 80 мм



стр.57

Регата

280 x 120 / 60 мм
360 x 120 / 60 мм
480 x 120 / 60 мм
480 x 160 / 60 мм
640 x 160 / 60 мм

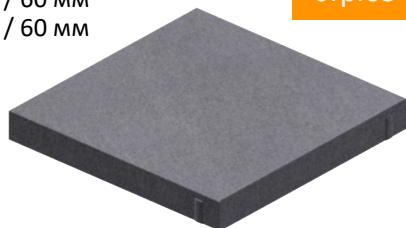

стр.63

Квадрат

500 x 500 / 60 мм
500 x 500 / 70 мм
500 x 500 / 80 мм



стр.77

Газонная решетка

597 x 397 / 80 мм

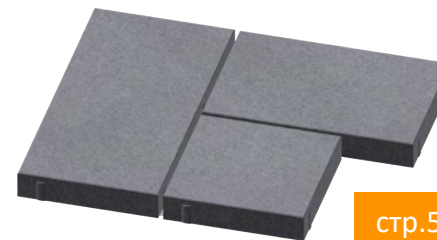

стр.57

Трио

300 x 300 / 60 мм
450 x 300 / 60 мм
600 x 300 / 60 мм

Бордюрный камень

Предназначены для отделения проезжей части улиц и дорог от тротуаров, газонов, площадок

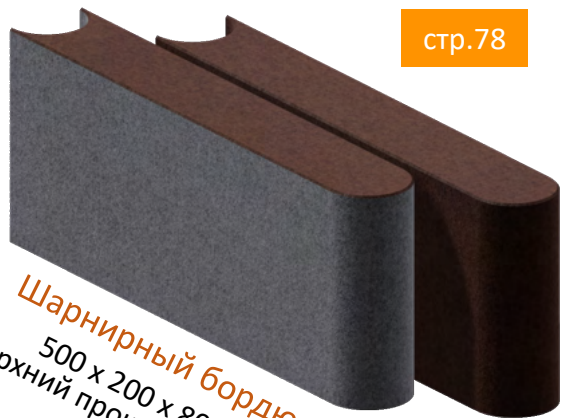

стр.78

Шарнирный бордюр
500 x 200 x 80 мм
верхний прокрас и полный

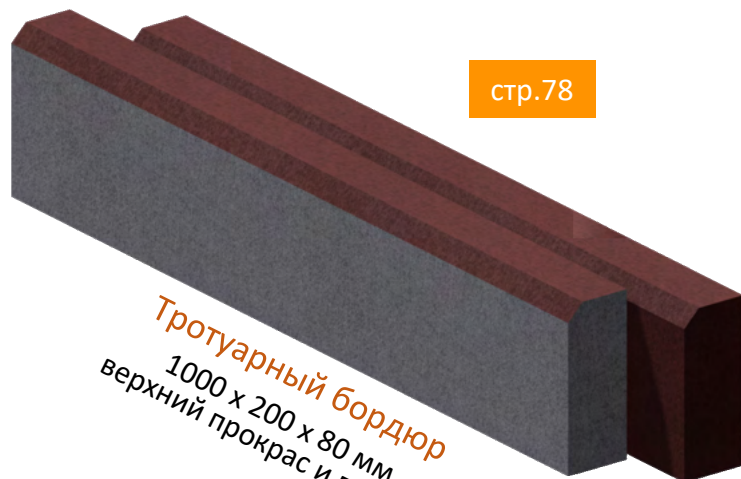

стр.78

Тротуарный бордюр
1000 x 200 x 80 мм
верхний прокрас и полный



стр.79

Дорожный бордюр
1000 x 300 x 150 мм



стр.79

Магистральный бордюр
1000 x 300 x 180 мм

Технические характеристики выпускаемой продукции

Плиты бетонные тротуарные

ГОСТ 17608-2017

- Класс бетона изделий по прочности на сжатие В 25; В 30;
- Марка бетона по морозостойкости F 200; F 300;
- Водопоглощение не более 6%;
- Марка по истираемости G1.

Камни бетонные бортовые

ГОСТ 6665-91 и ТУ 5746-013-53432515-2014

- Класс бетона изделий по прочности на сжатие В 22,5; В 30;
- Марка бетона по морозостойкости F 200; F 300;
- Водопоглощение не более 6%.

Камни бетонные бортовые шарнирные

ТУ 5746-011-53432515-2010

- Класс бетона изделий по прочности на сжатие В 22,5;
- Марка бетона по морозостойкости F 200;
- Водопоглощение не более 6%.

Плиты бетонные тротуарные в коллекции Гранит+ и Стоунмикс

ТУ 23.61.11-021-5342515-2018

- Класс бетона изделий по прочности на сжатие В 22,5; В 25; В 30
- Марка бетона по морозостойкости F2 150;
- Водопоглощение не более 6%;
- Марка по истираемости G1;



Рекомендация по подбору толщины изделий

Физико-механические свойства				
Технические характеристики изделий	Плиты бетонные тротуарные			
	Группа А	Группа Б	Группа В	Группа Г
Класс по прочности на сжатие, не менее	B22,5	B25	B30	B40
Класс по прочности на растяжение при изгибе, не менее	B3,2	B3,6	B4,0	B4,4
Марка по истираемости, не более	G3	G2	G1	G1
Минимальная толщина изделий, мм	40*	60*	80*	100*
Соотношение габаритов (длина/толщина)**, не более	-	12*	4*	2*
<p>*Примечание</p> <p>Группа эксплуатационных нагрузок и воздействий ГОСТ 17608-2017 (п.4.2.3)</p> <p>Группа А - Тротуары улиц местного значения, пешеходные и садово-парковые дорожки, газоны, придомовые территории частных строений (без заезда легкового и грузового автотранспорта), эксплуатируемые кровли зданий и сооружений.</p> <p>Группа Б - Тротуары магистральных улиц, пешеходные площади и посадочные площадки общественного транспорта, велосипедные дорожки.</p> <p>Группа В - Дороги с малоинтенсивным движением (внутриквартальные проезды) и площади, территории стоянок легкого автотранспорта, территории АЗС.</p> <p>Группа Г - Зоны высокой нагрузки (территории для стоянок грузового автотранспорта, порты и доки).</p>				

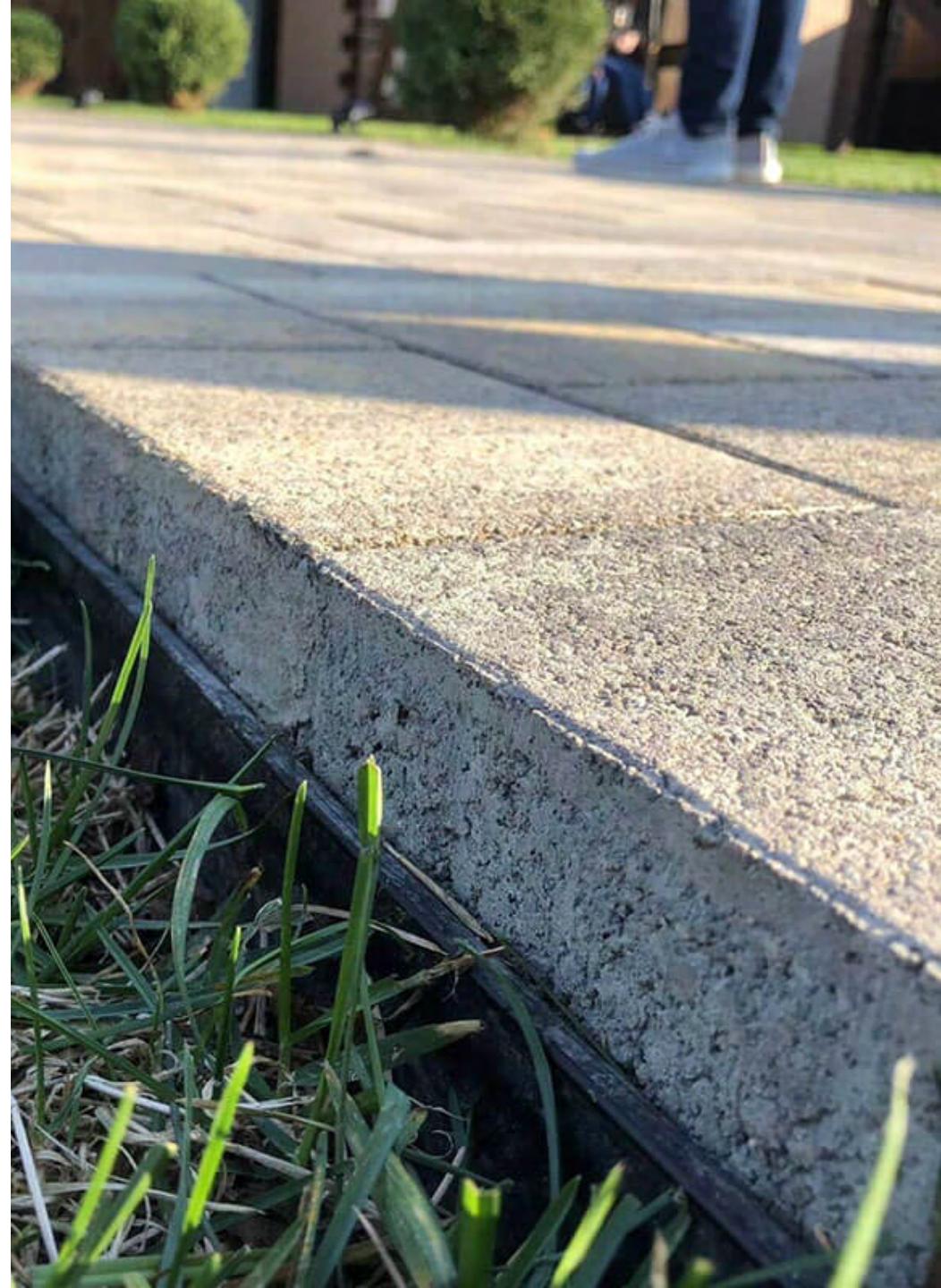

Монотонные цвета — мелкозернистая или крупнозернистая фактура

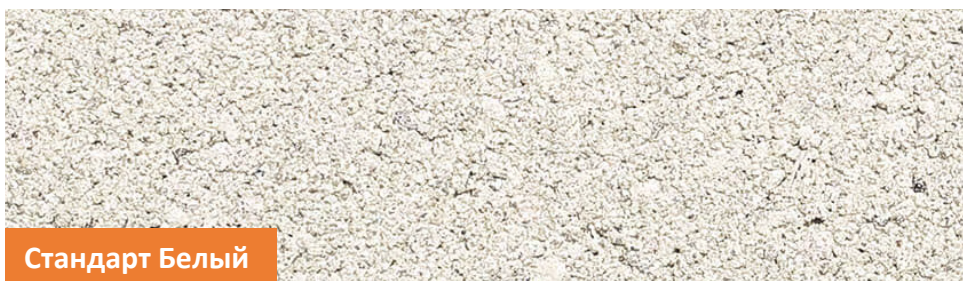
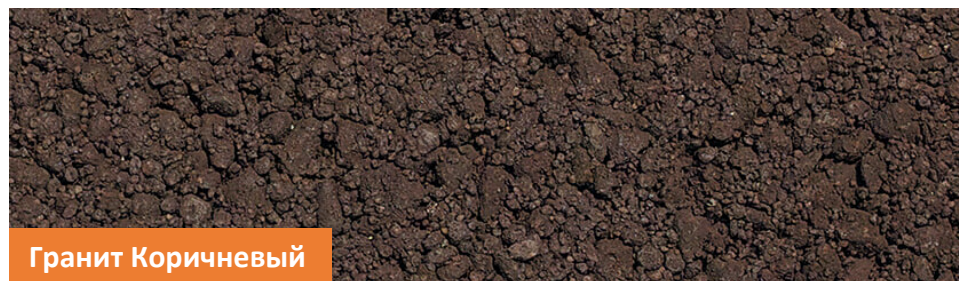
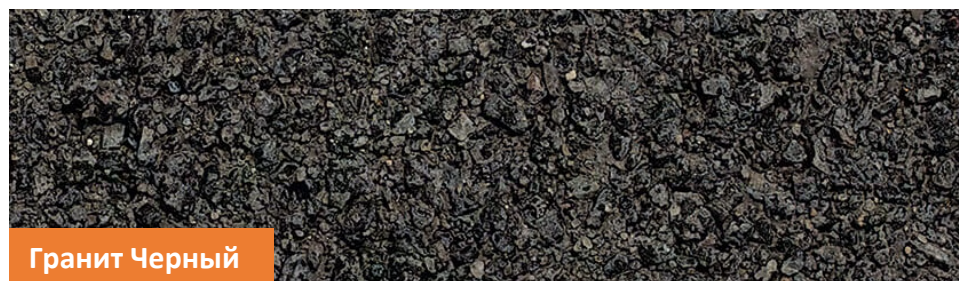
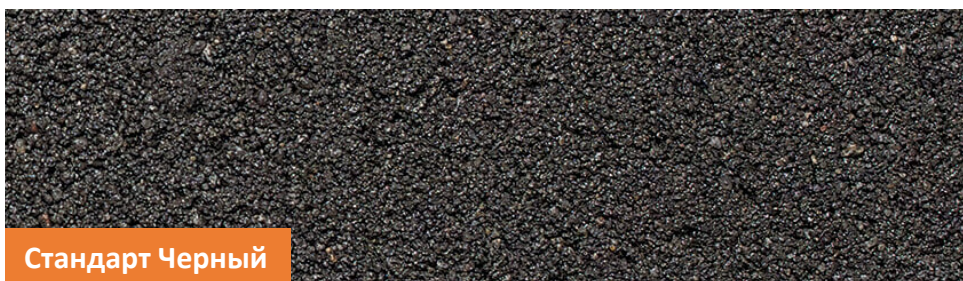

Монотонные цвета — мелкозернистая или крупнозернистая фактура



Серия Листопад — гладкая или гранитная фактура, с плавным переходом одного цвета в другой



Гладкий Антрацит (черно-белый)



Гранит Антрацит (черно-белый)



Гладкий Старый замок (черно, бело, коричневый)



Гранит Старый замок (черно, бело, коричневый)



Гладкий Хаски (бело, бежево, коричневый)



Гранит Хаски (бело, бежево, коричневый)



Гладкая Осень (красно, коричнево, желтый)



Гранит Осень (красно, коричнево, желтый)

Серия Листопад — гладкая или гранитная фактура, с плавным переходом одного цвета в другой

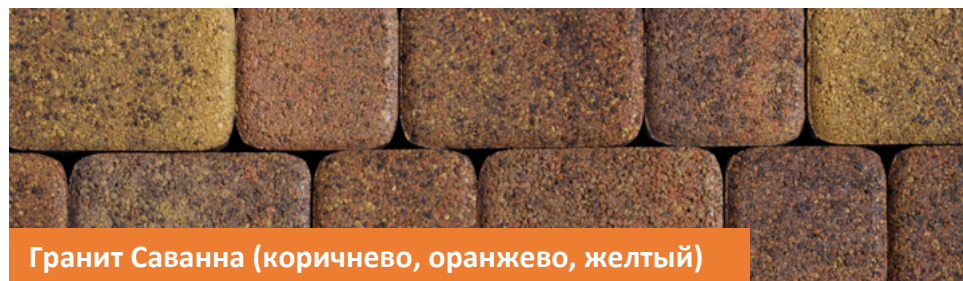

Серия Листопад — гладкая или гранитная фактура, с плавным переходом одного цвета в другой



Серия Искусственный камень — среднезернистая фактура, имитирующая покрытие природного камень

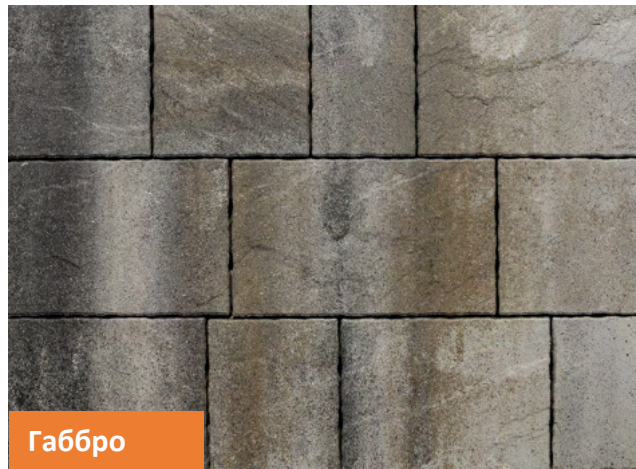

Серия Стоунмикс — фактура из мраморной крошки, блеск камней и минералов на солнце



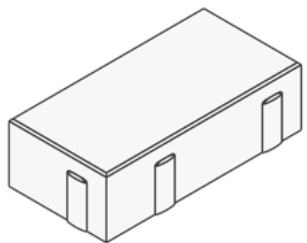

Кирпич

200 x 100 / 40 мм
 200 x 100 / 60 мм
 200 x 100 / 70 мм
 200 x 100 / 80 мм

Высота	1 поддон	Масса поддона	Кол-во в а/м 20 тонн
40 мм	19,44 м2	1853 кг	194,40 м2
60 мм	14,04 м2	1895 кг	140,40 м2
70 мм	10 м2	1500 кг	130 м2
80 мм	10,8 м2	1935 кг	108 м2

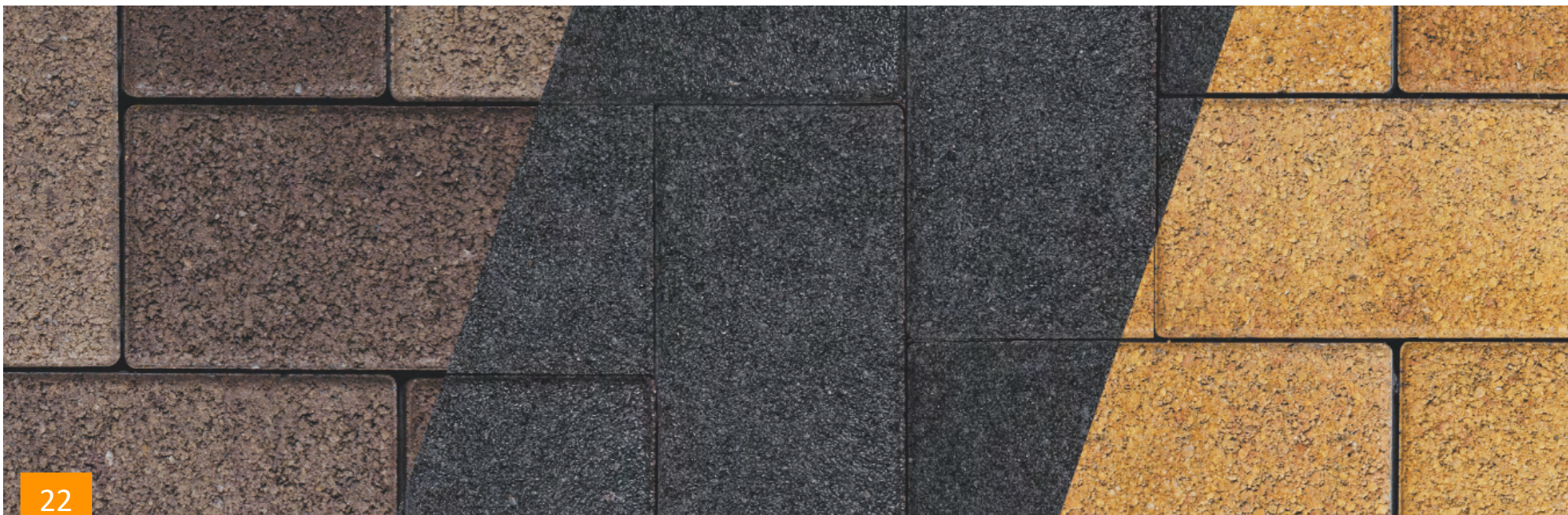
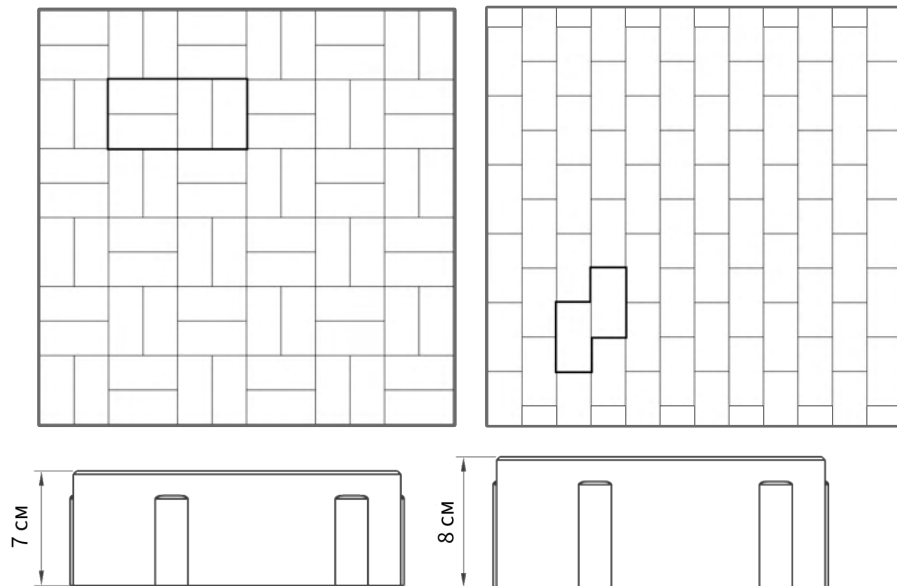
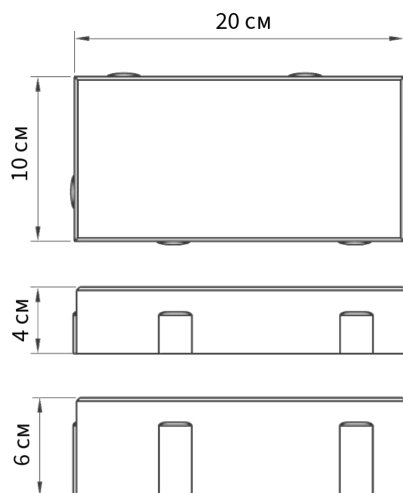

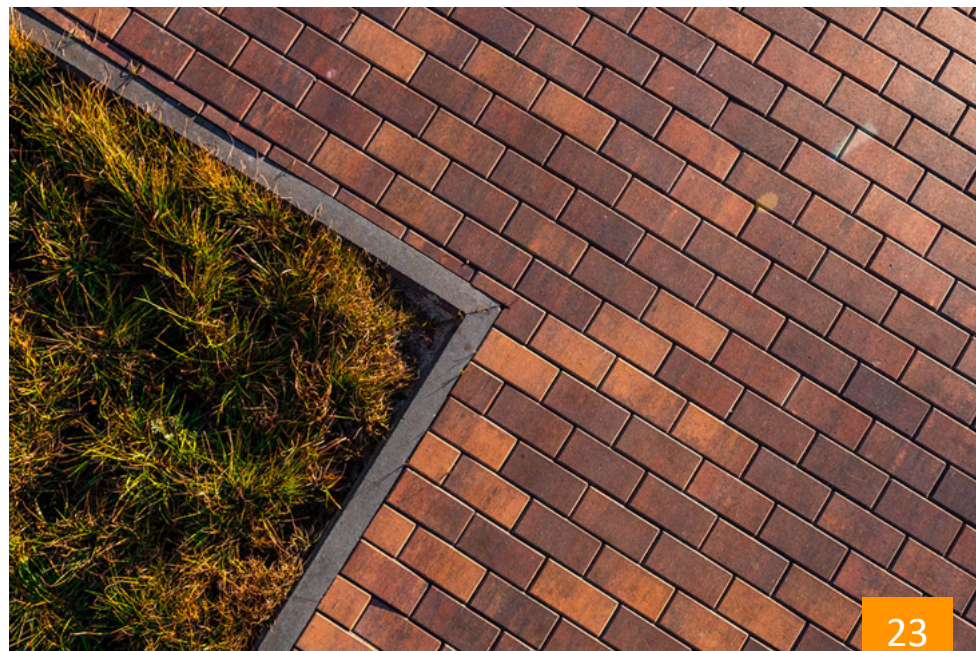



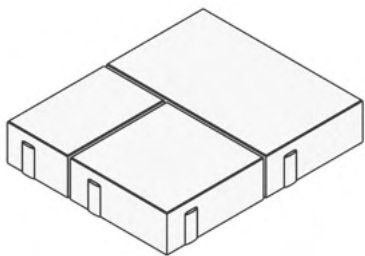

Старый город (комплект)

260 x 160 / 120 шт*
 160 x 160 / 120 шт*
 160 x 100 / 180 шт*

Высота	*1 поддон	Масса поддона	Кол-во в а/м 20 тонн
40 мм	19,62 м2	1856 кг	196,20 м2
60 мм	14,17 м2	1932 кг	141,70 м2
80 мм	10,9 м2	1980 кг	109 м2

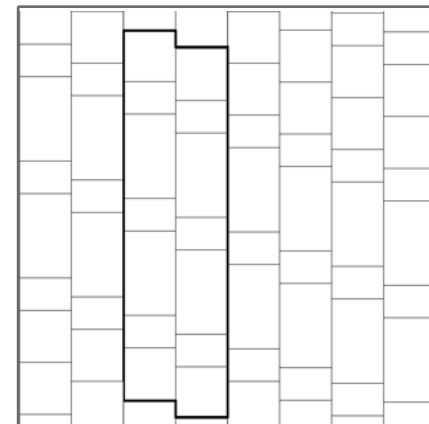
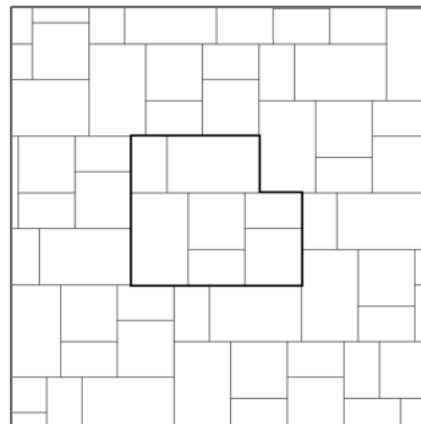
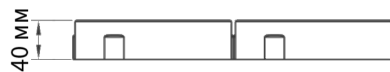
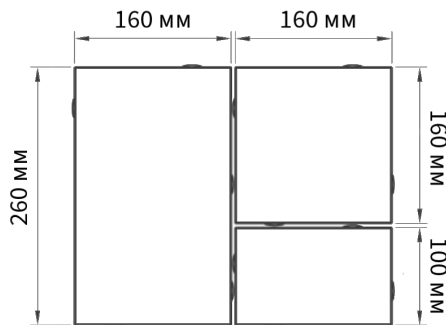















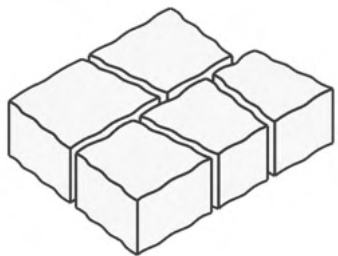

Антик (комплект)

113 x 93 x 91 / 240 шт*
 103 x 83 x 91 / 312 шт*
 93 x 73 x 91 / 288 шт*
 83 x 63 x 91 / 312 шт*
 73 x 53 x 91 / 408 шт*

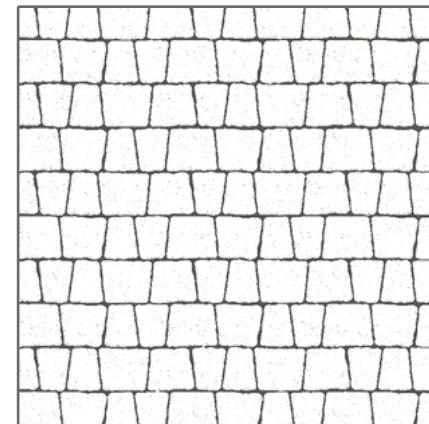
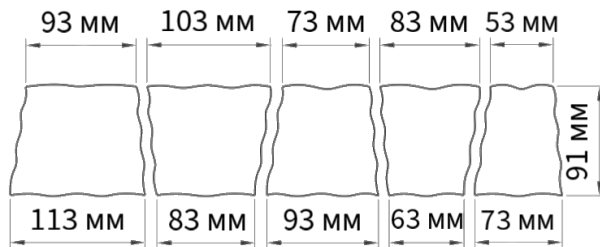

Высота	*1 поддон	Масса поддона	Кол-во в а/м 20 тонн
60 мм	11,28 м2	1537 кг	146,64 м2





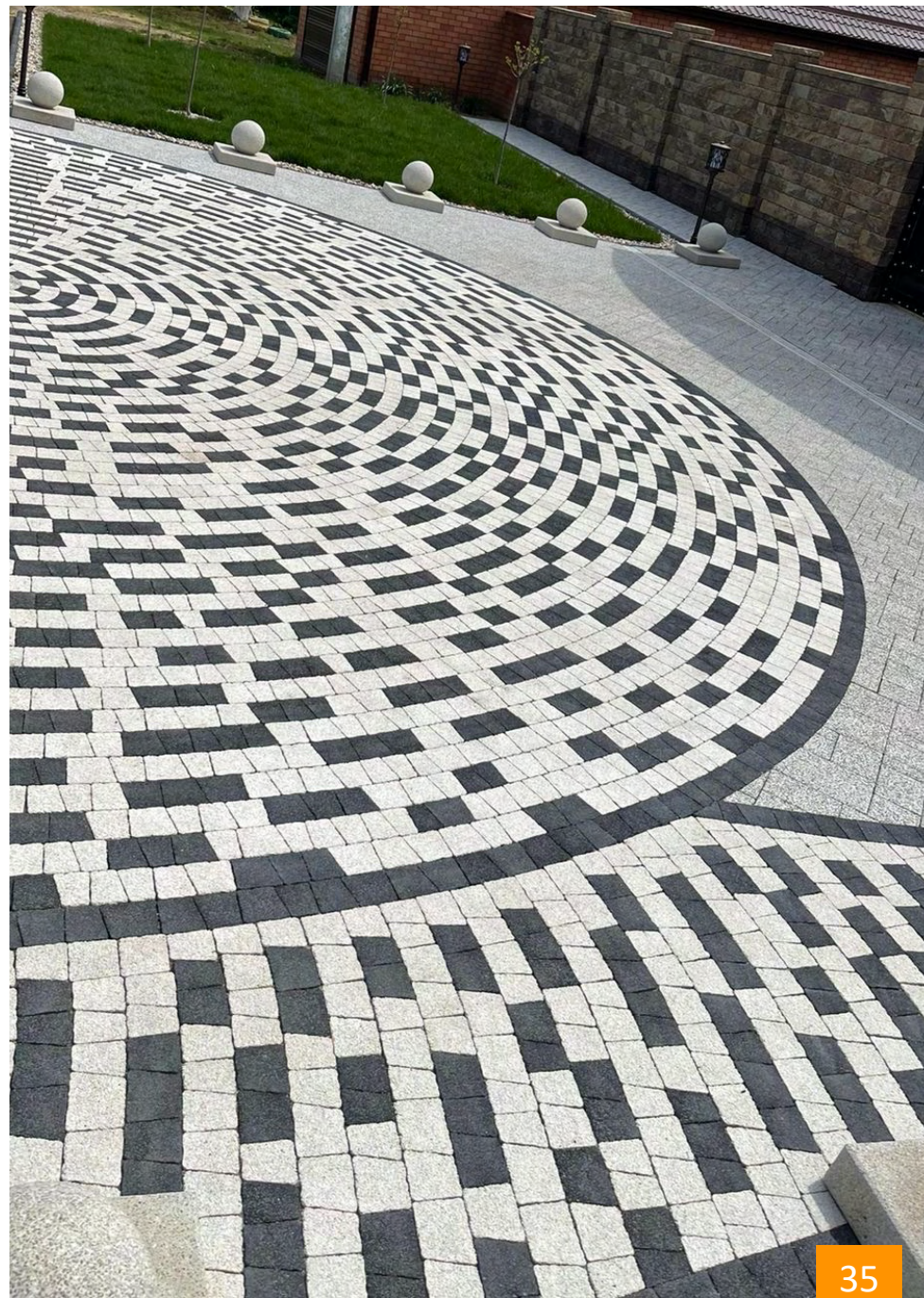





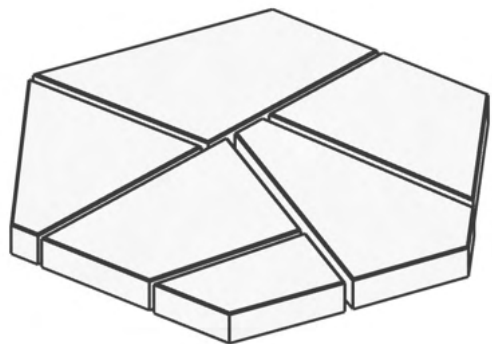

Оригами
(комплект)

359 x 278 x 405 x 556 / 80 мм
 649 x 152 x 280 x 591 / 80 мм
 550 x 348 x 420 x 206 / 80 мм
 560 x 280 x 495 x 457 / 80 мм
 420 x 242 x 280 x 280 / 80 мм

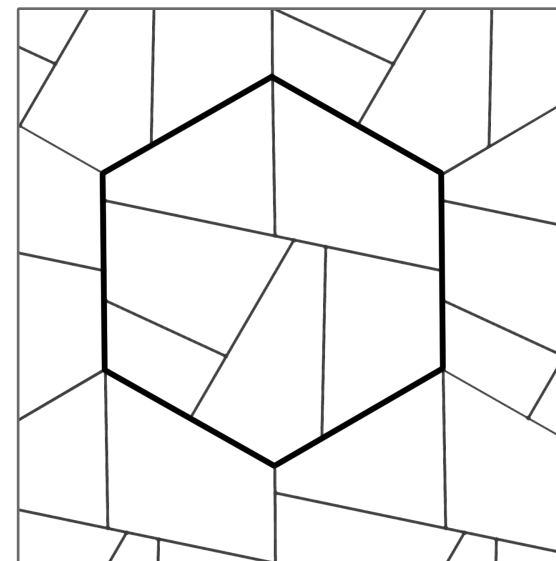
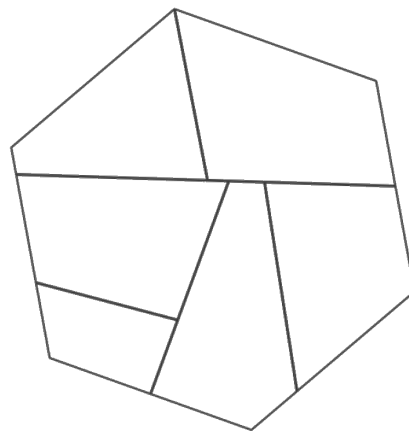

Высота	1 поддон	Масса поддона	Кол-во в а/м 20 тонн
80 мм	10,9 м2	1980 кг	109 м2



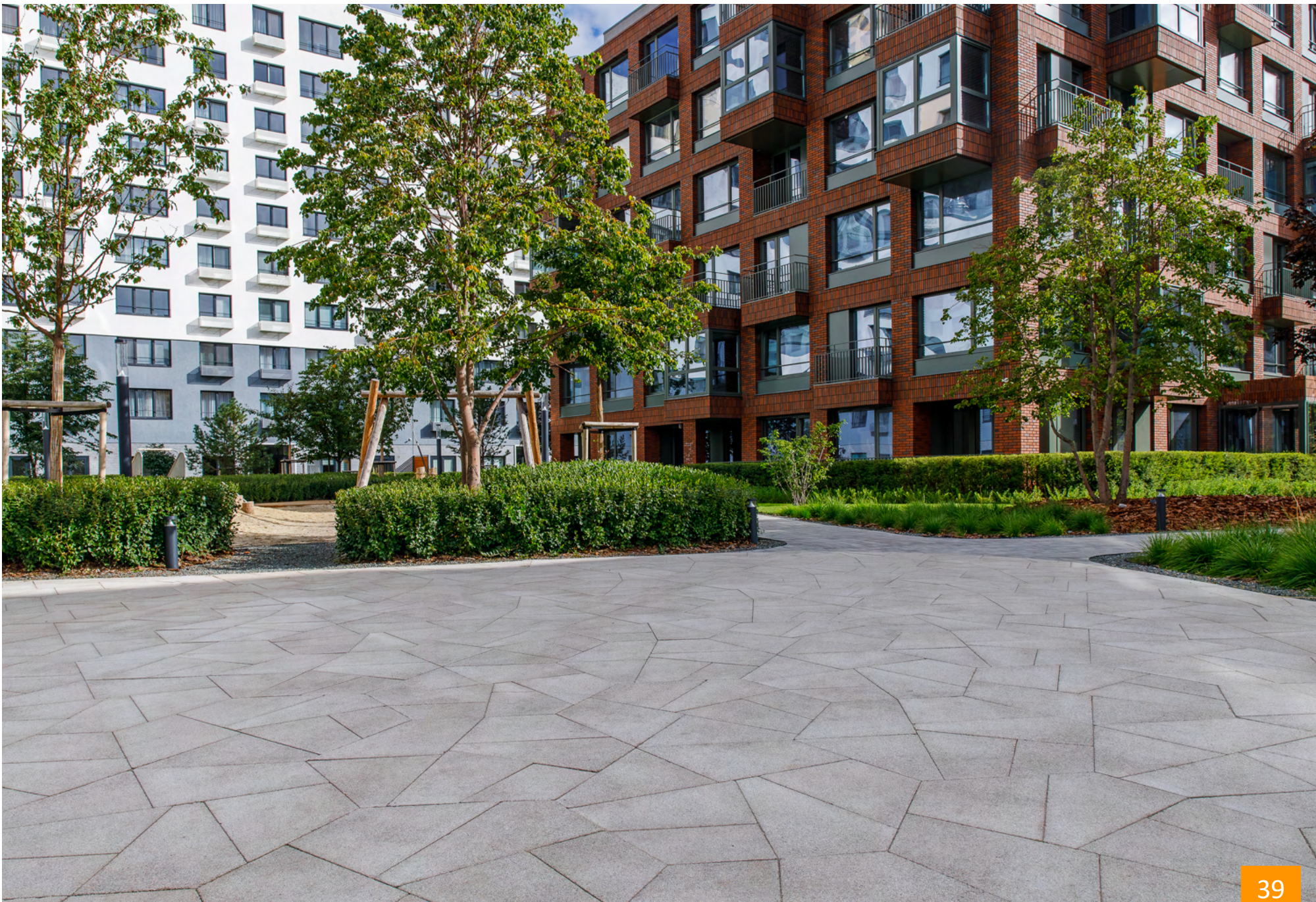





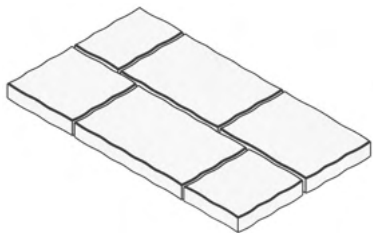

Антра (комплект)

500 x 300 / 13 шт*
 450 x 300 / 26 шт*
 400 x 300 / 26 шт*
 300 x 300 / 39 шт*
 250 x 300 / 26 шт*
 200 x 300 / 13 шт*

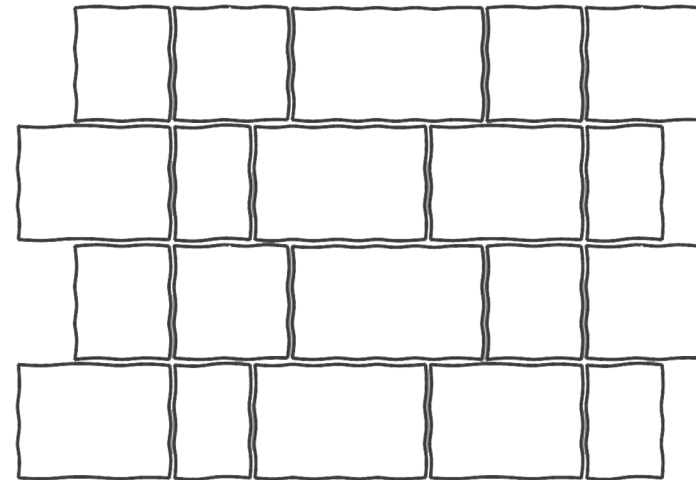
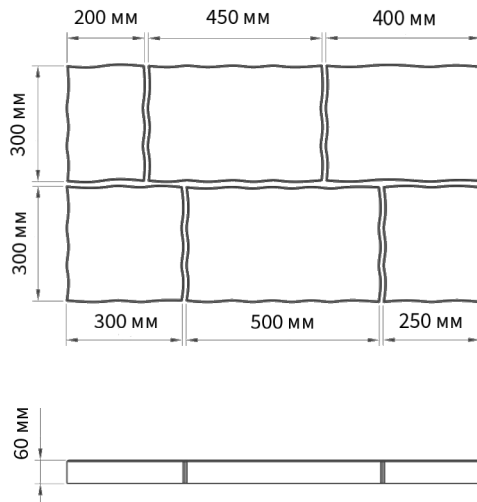

Высота	*1 поддон	Масса поддона	Кол-во в а/м 20 тонн
60 мм	14,30 м2	1942 кг	143,00 м2



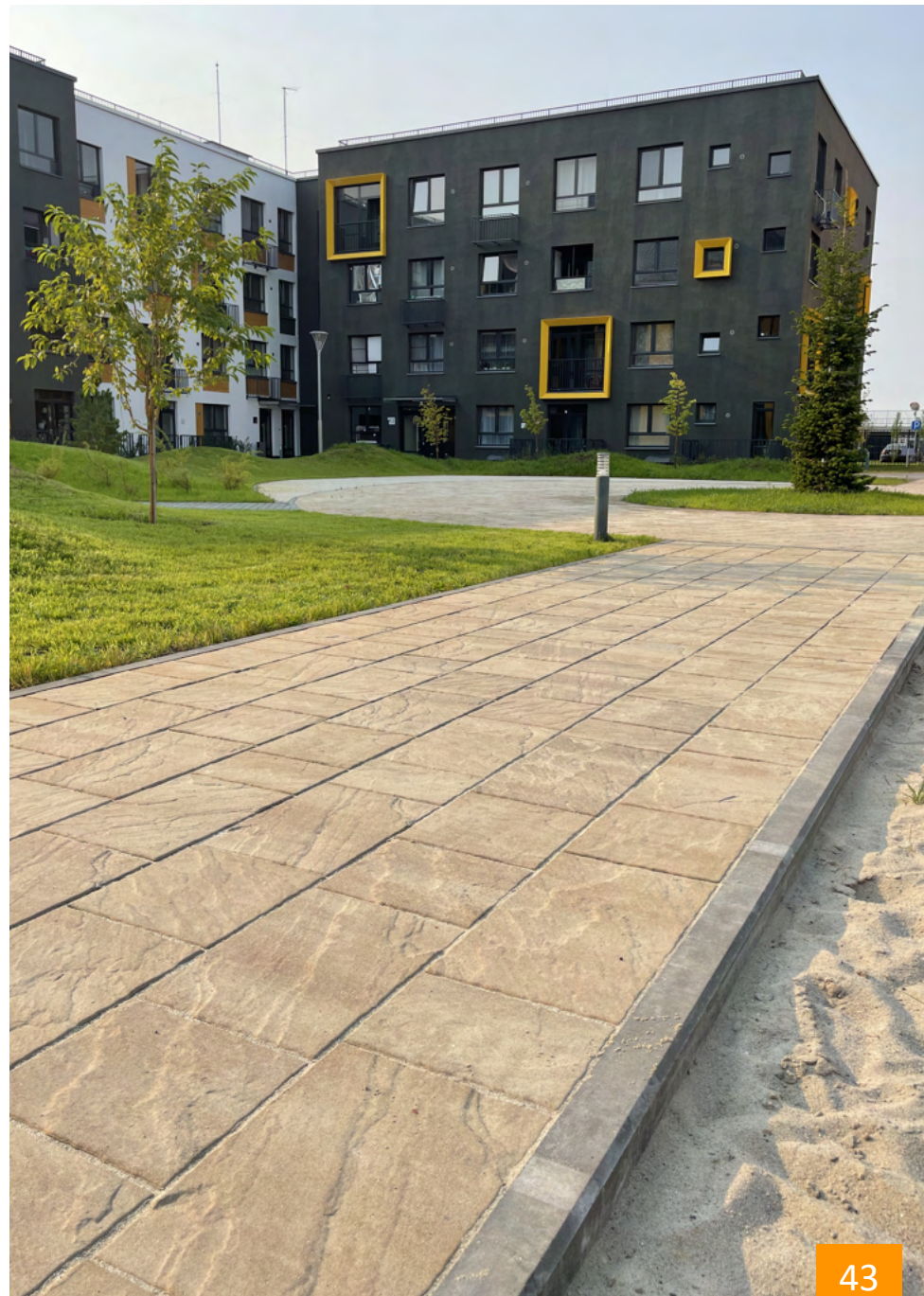



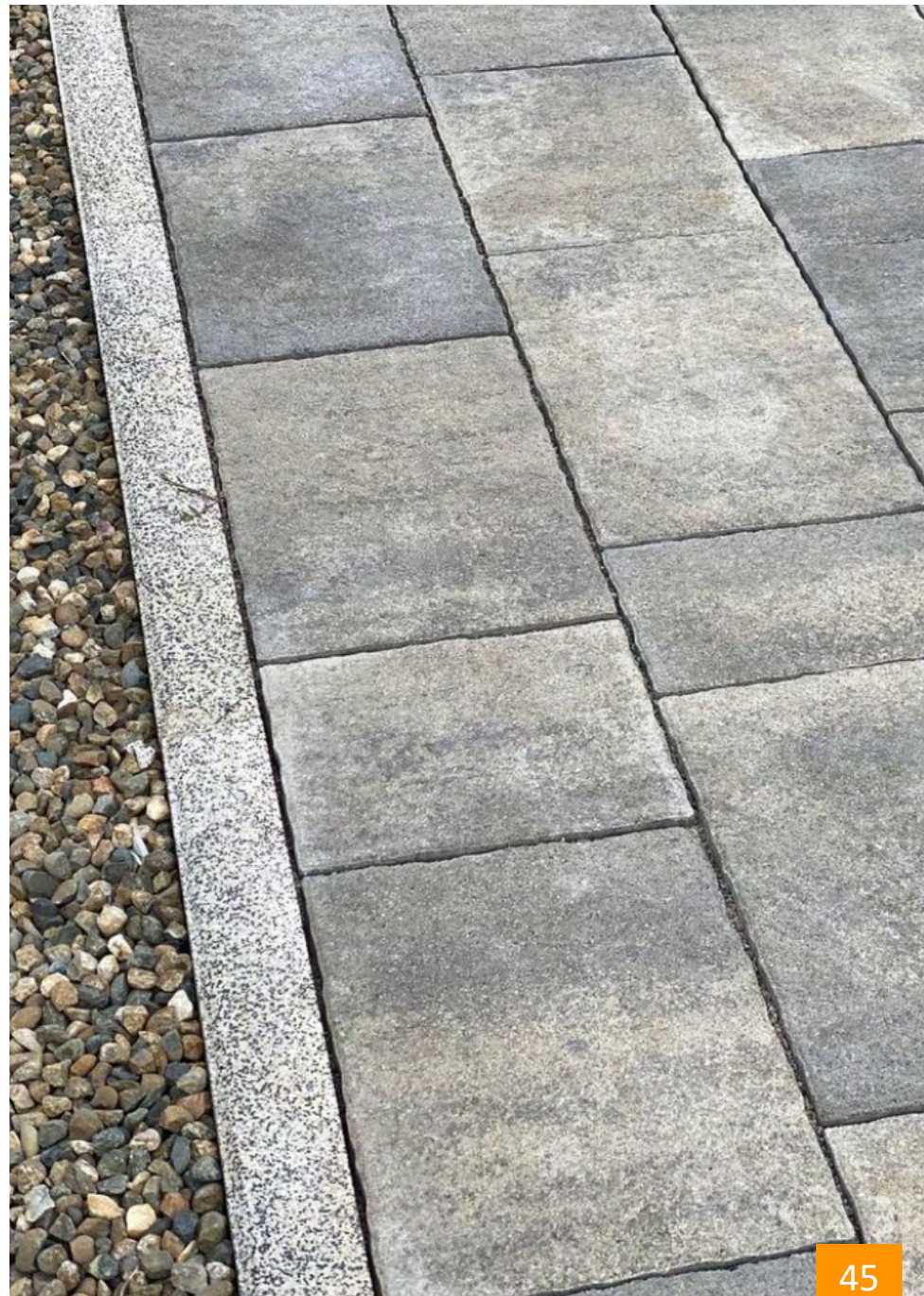

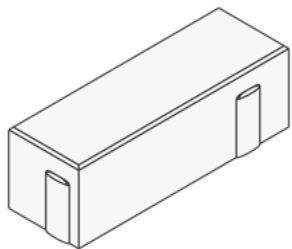

Паркет

180 x 60 / 60 мм

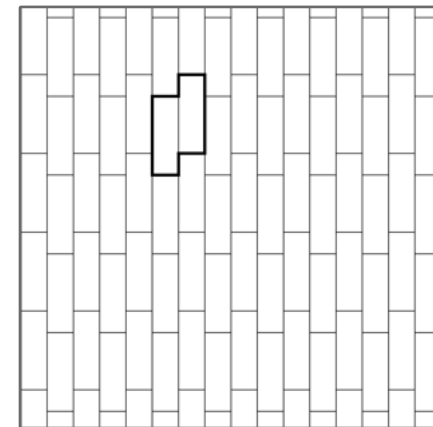
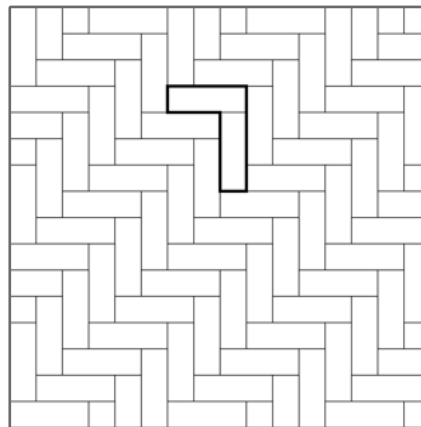
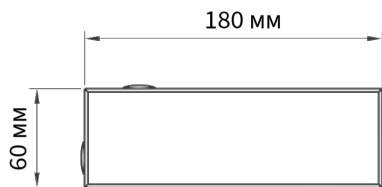

Высота	1 поддон	Масса поддона	Кол-во в а/м 20 тонн
60 мм	11,64 м2	1579 кг	139,68 м2





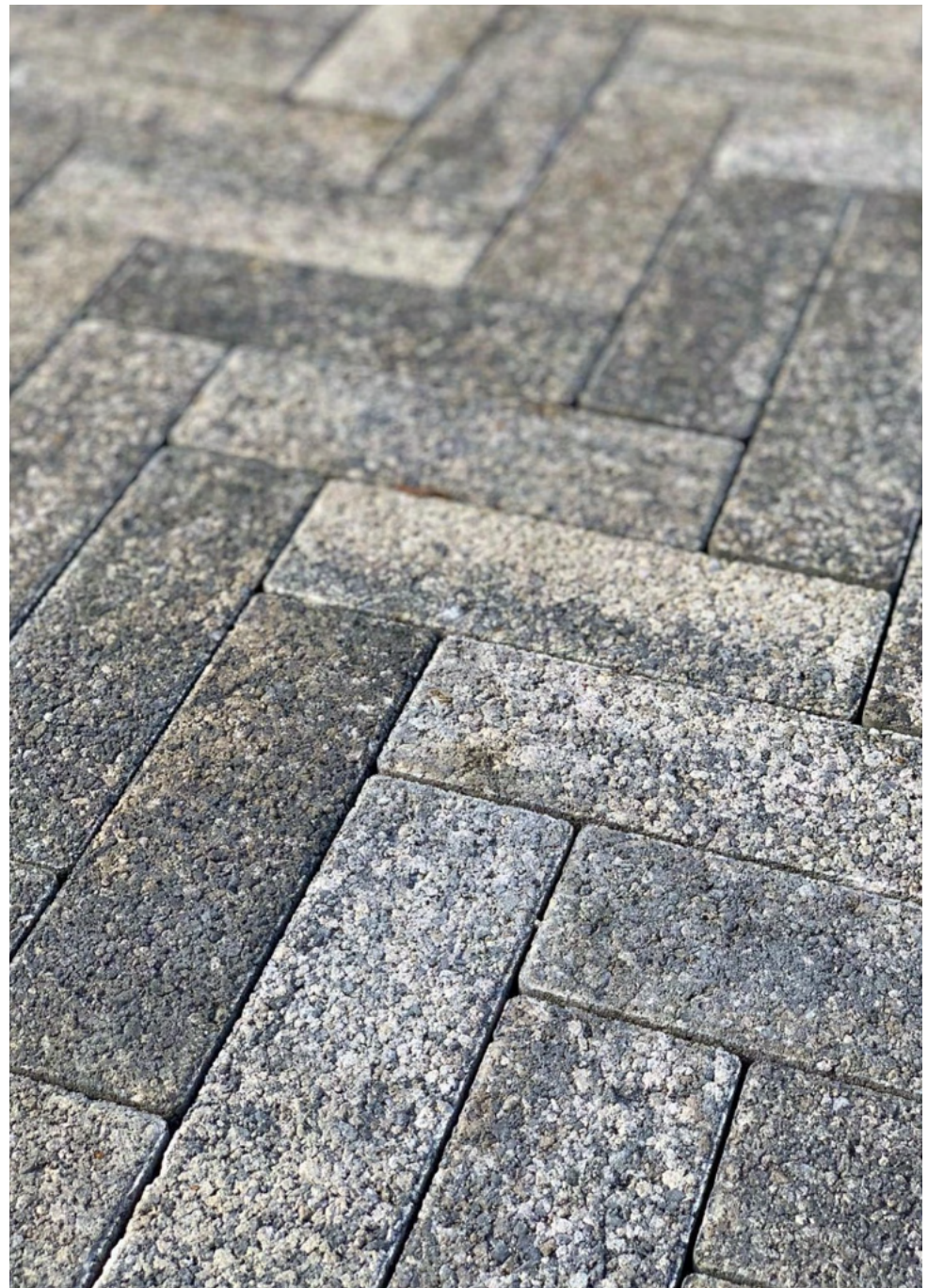

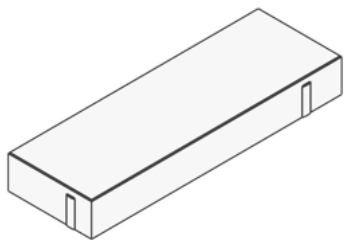

Паркет

600 x 200 / 80 мм

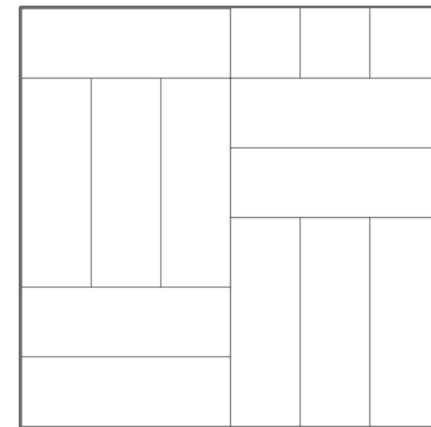
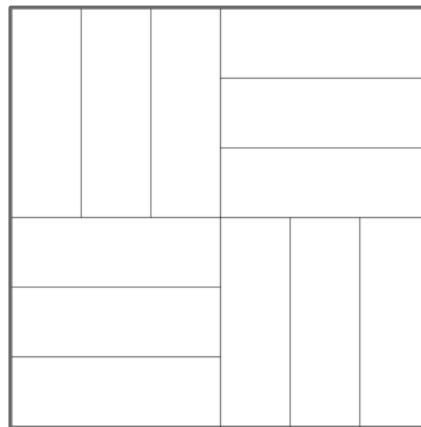
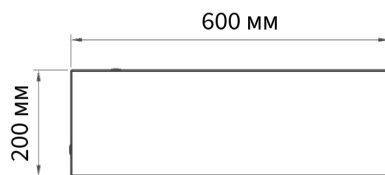

Высота	1 поддон	Масса поддона	Кол-во в а/м 20 тонн
80 мм	10,56 м2	1980 кг	105,60 м2

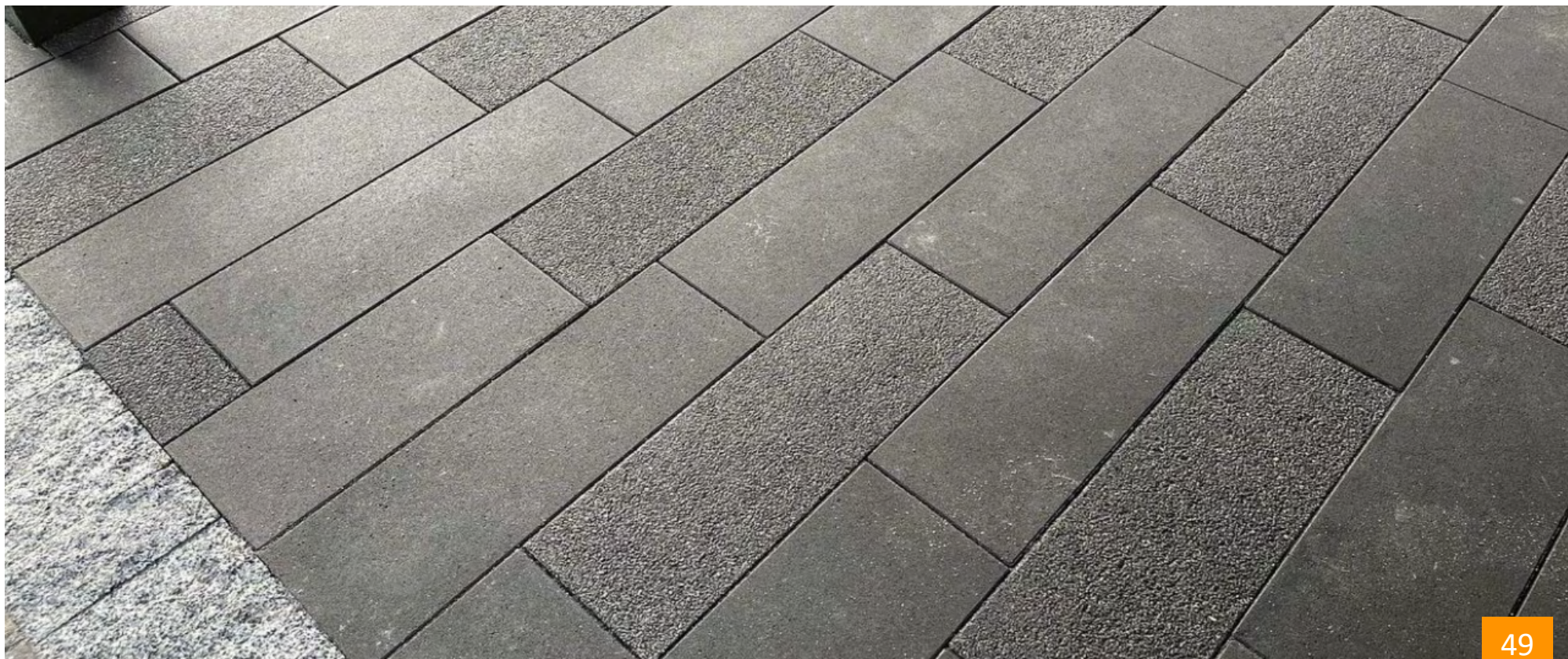





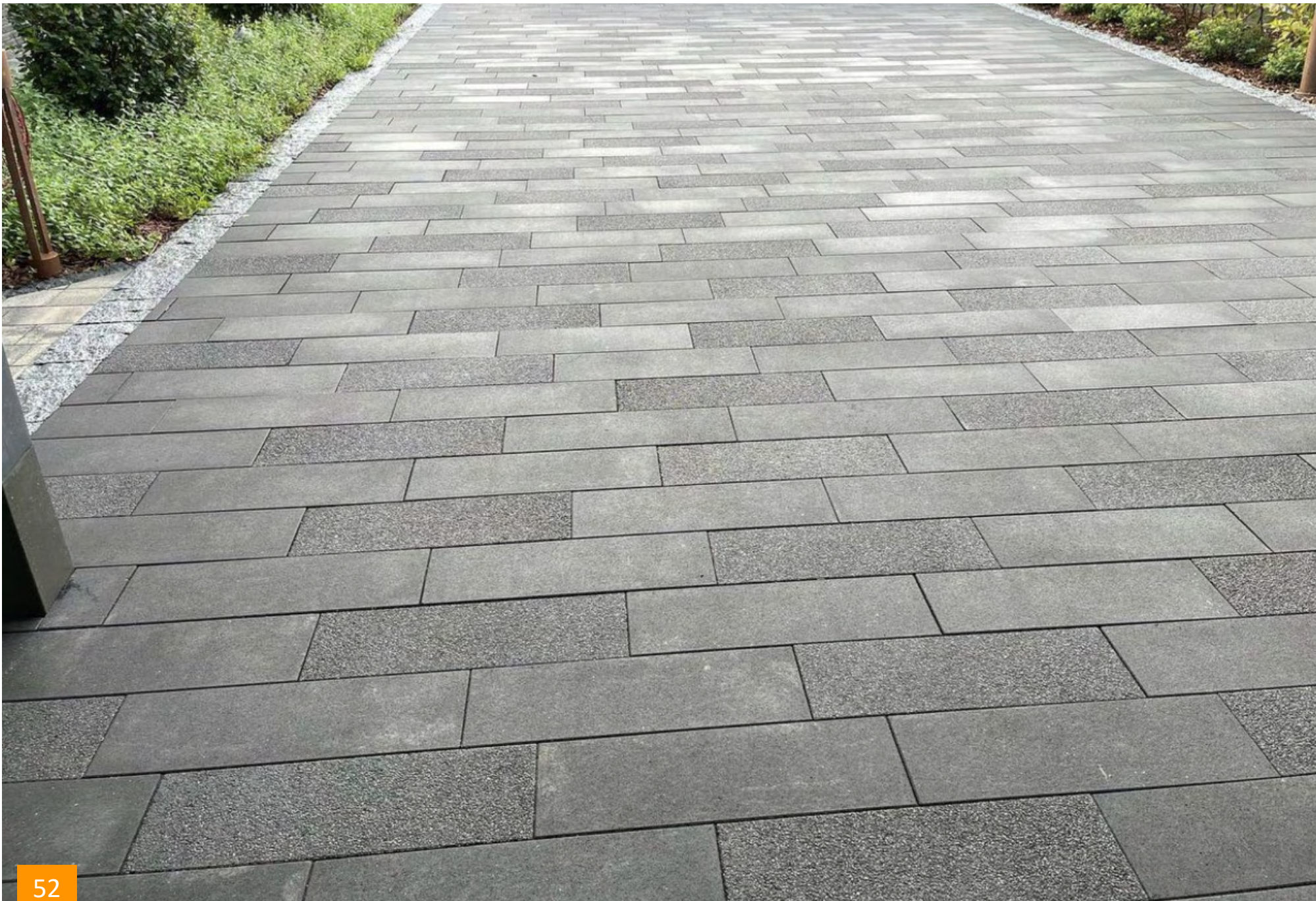

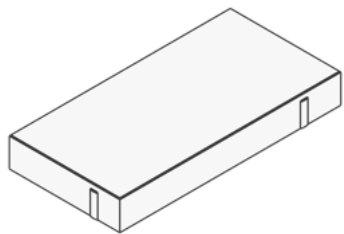

Прямоугольник

600 x 300 / 80 мм

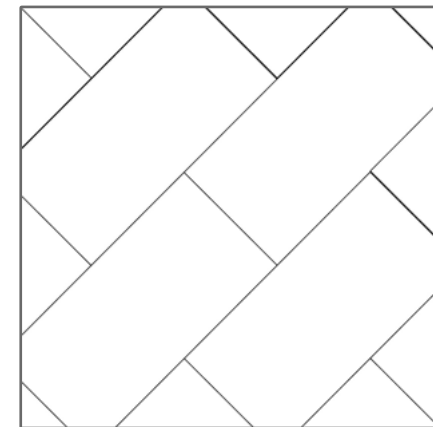
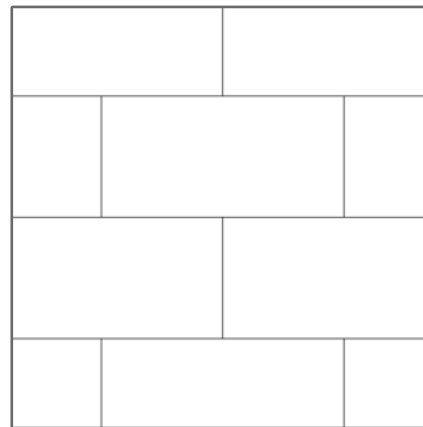
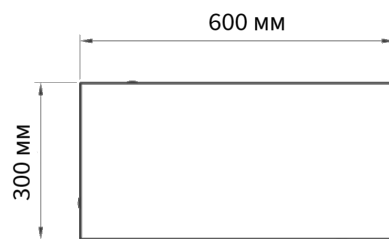

Высота	1 поддон	Масса поддона	Кол-во в а/м 20 тонн
80 мм	10,80 м2	2015 кг	108 м2







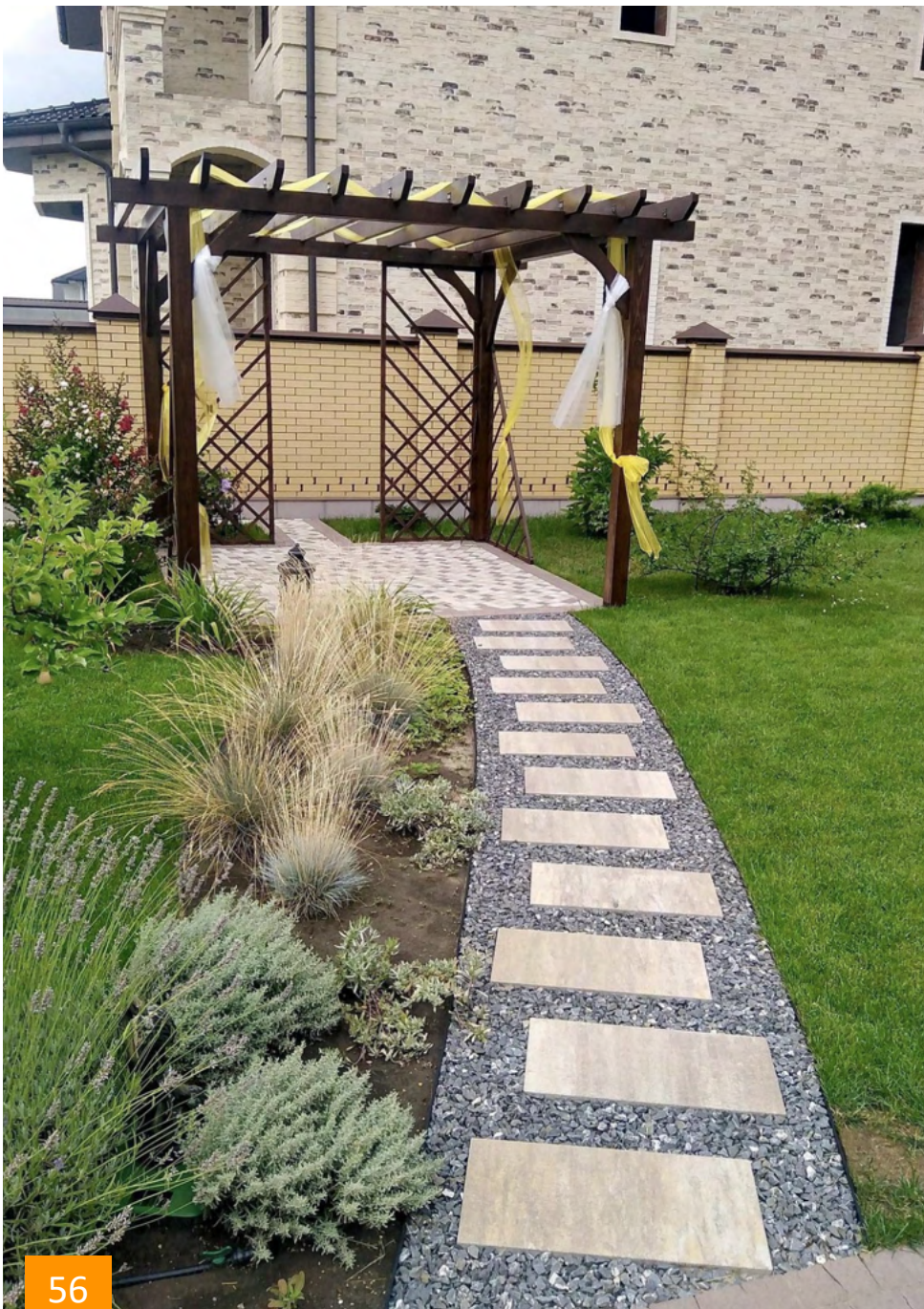

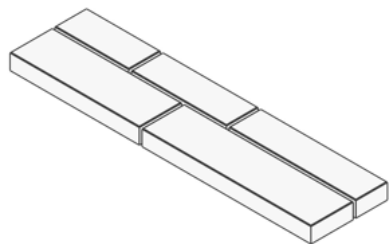

Регата (комплект)

280 x 120 / 60 мм
 360 x 120 / 60 мм
 480 x 120 / 60 мм
 480 x 160 / 60 мм
 640 x 160 / 60 мм

Высота	1 поддон	Масса поддона	Кол-во в а/м 20 тонн
60 мм	11,29 м ²	1592 кг	135,50 м ²

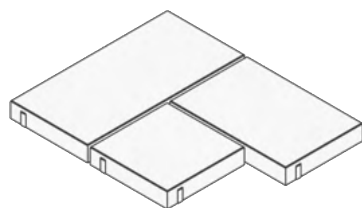
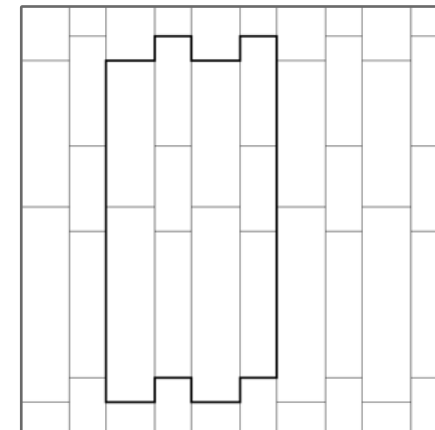
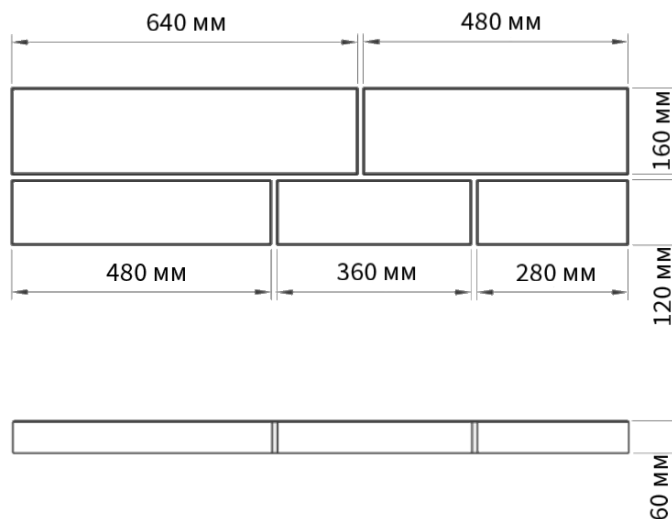

Трио (комплект)

300 x 300 / 39 шт*
 450 x 300 / 39 шт*
 600 x 300 / 26 шт*

Высота	*1 поддон	Масса поддона	Кол-во в а/м 20 тонн
60 мм	14,04 м ²	1959 кг	140,40 м ²

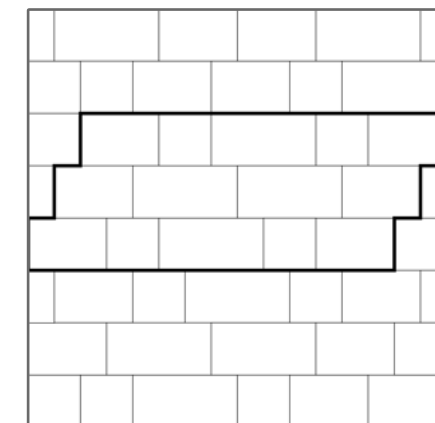
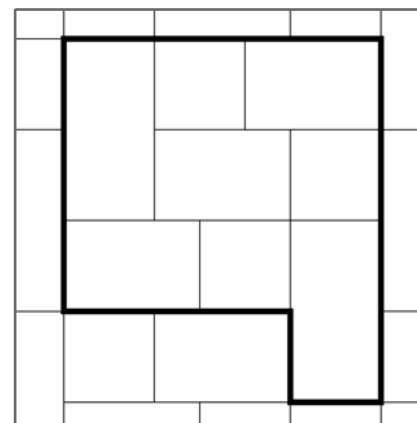
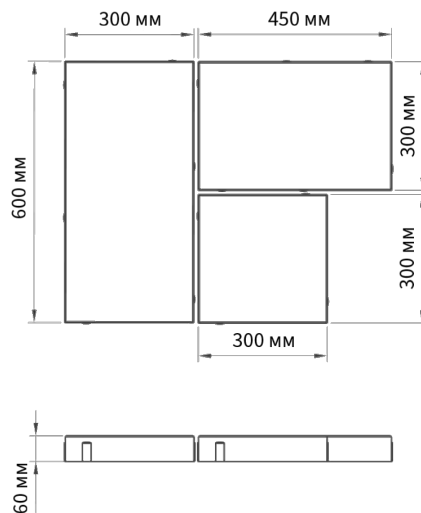

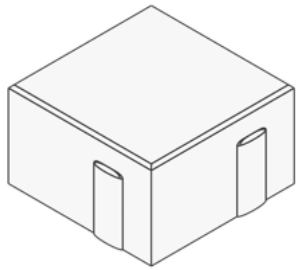

Квадрат
100 x 100 / 60 мм

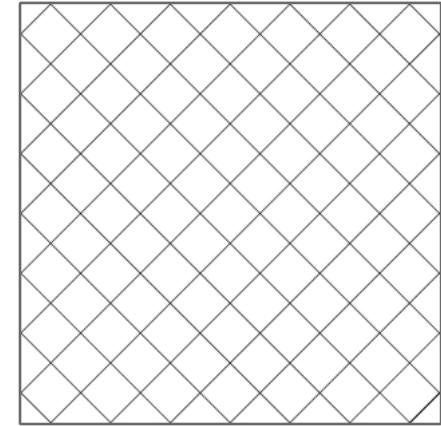
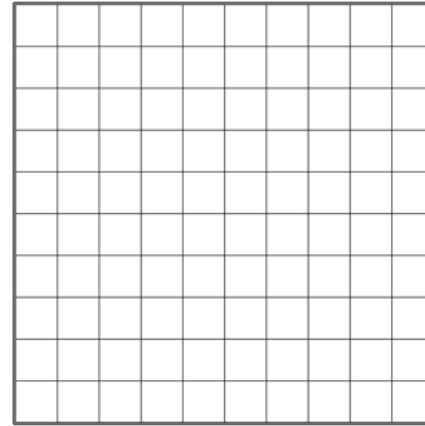
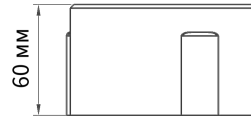
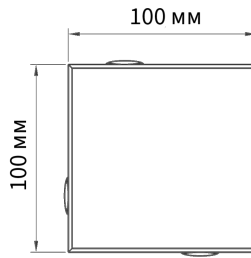

Высота	1 поддон	Масса поддона	Кол-во в а/м 20 тонн
60 мм	11,88 м2	1579 кг	142,56 м2

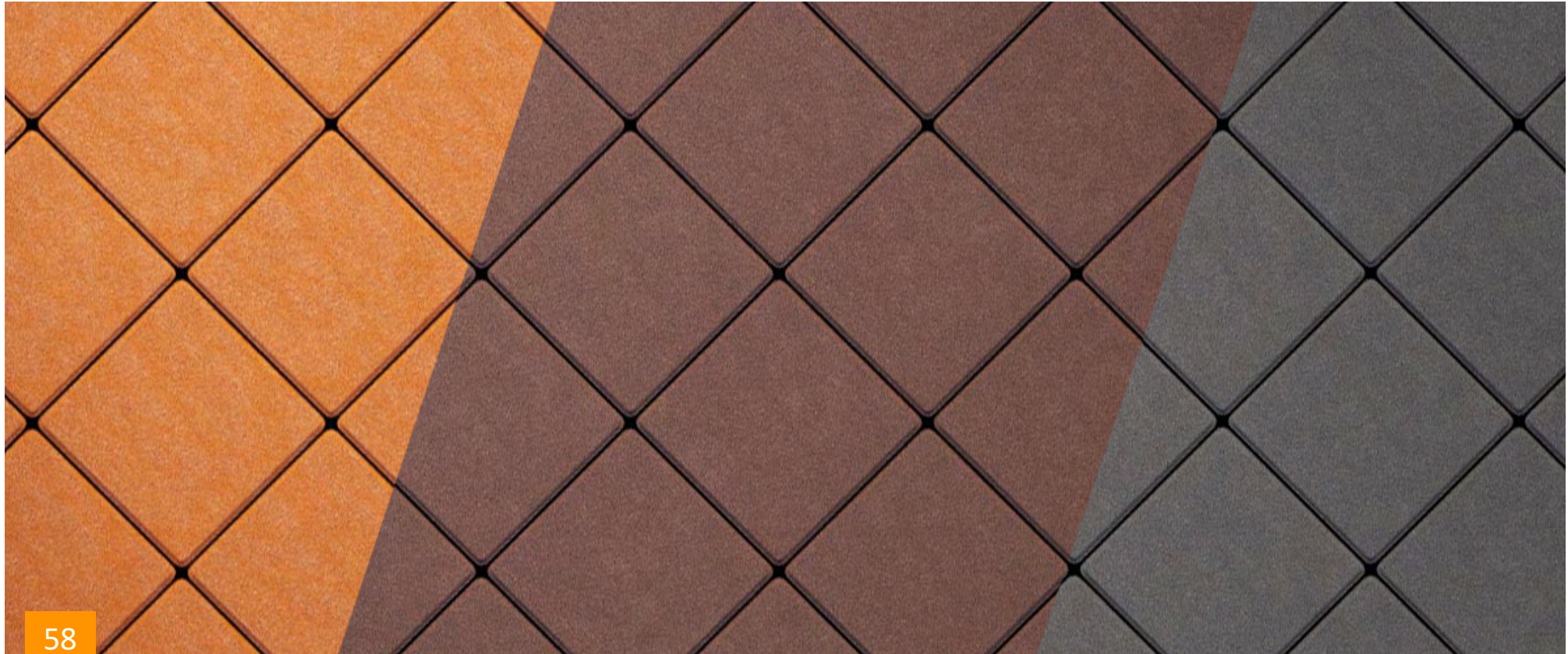

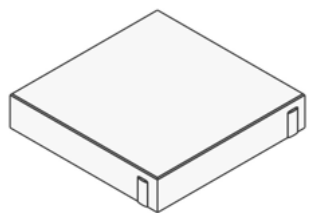

Квадрат
200 x 200 / 60 мм

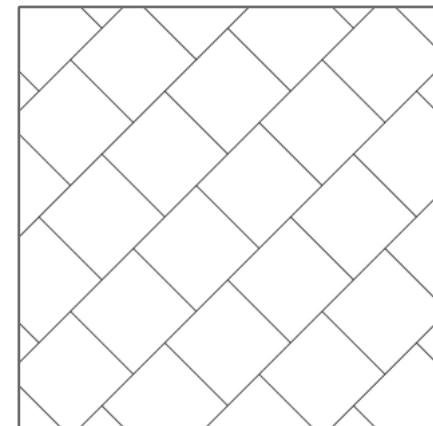
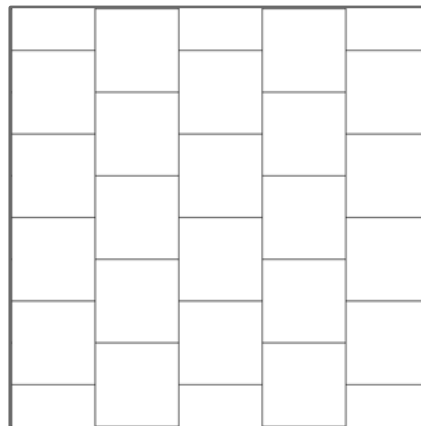
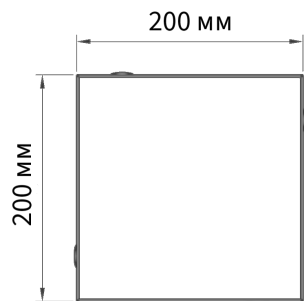

Высота	1 поддон	Масса поддона	Кол-во в а/м 20 тонн
60 мм	14,40 м ²	1979 кг	144 м ²





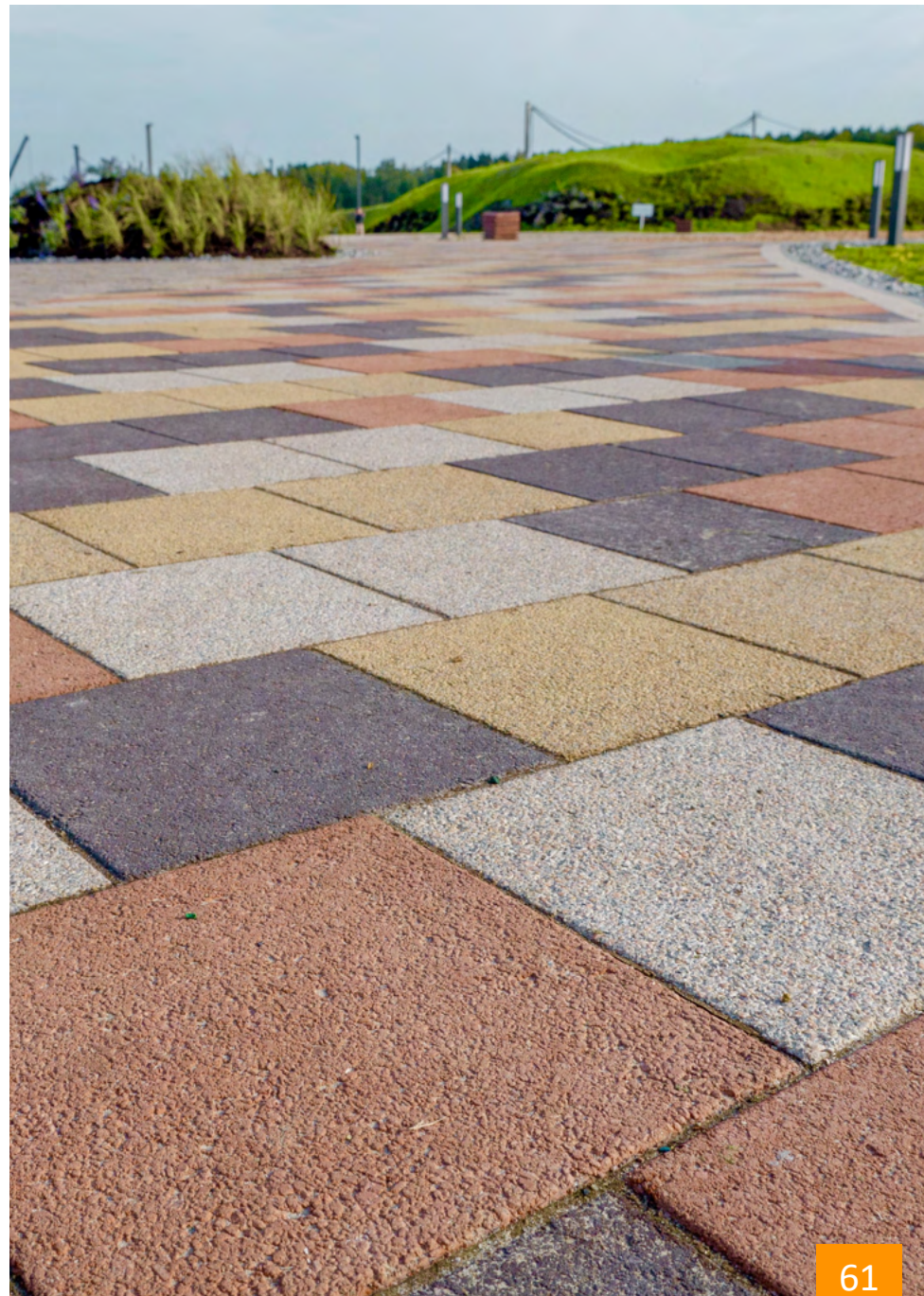

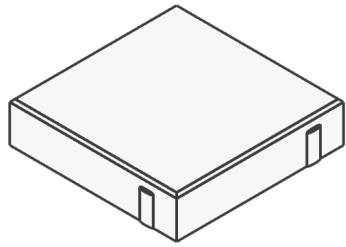

Квадрат

250 x 250 / 60 мм
 250 x 250 / 70 мм
 250 x 250 / 80 мм

Высота	1 поддон	Масса поддона	Кол-во в а/м 20 тонн
60 мм	10 м2	1300 кг	150 м2
70 мм	10 м2	1450 кг	130 м2
80 мм	10 м2	1650 кг	120 м2

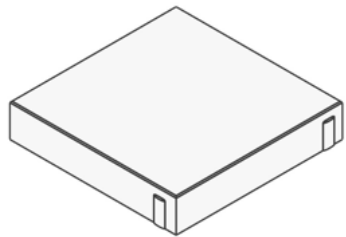
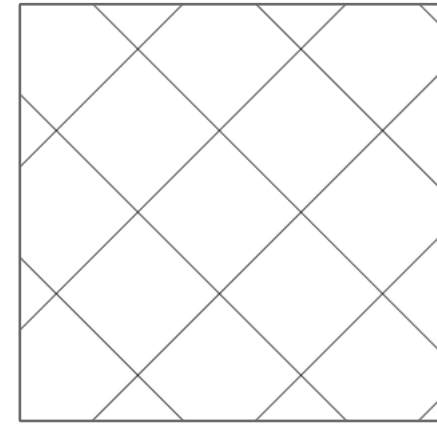
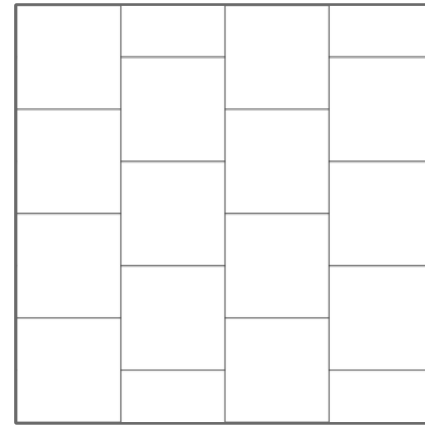
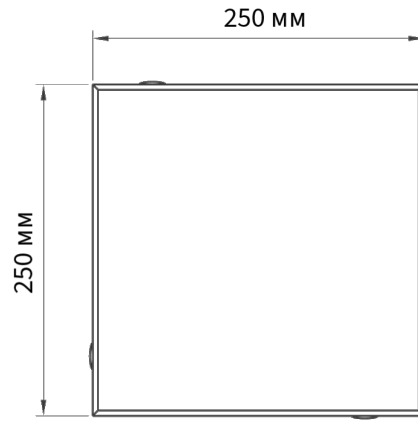

Квадрат

300 x 300 / 60 мм

Высота	1 поддон	Масса поддона	Кол-во в а/м 20 тонн
60 мм	14,04 м2	1938 кг	140,40 м2

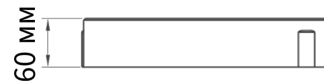
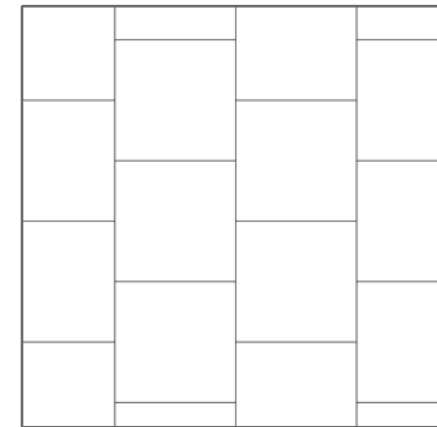
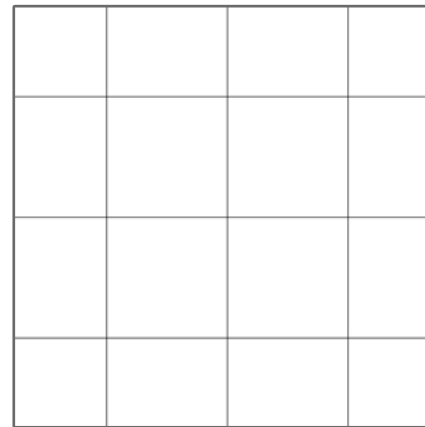
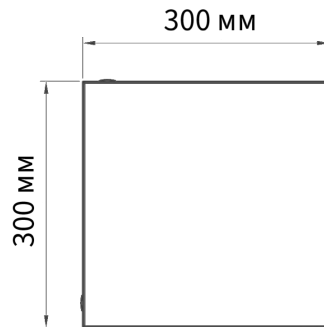

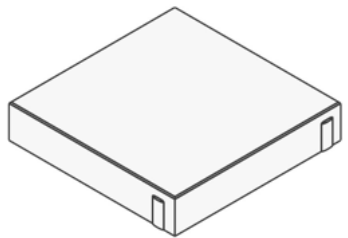

Квадрат
400 x 400 / 60 мм

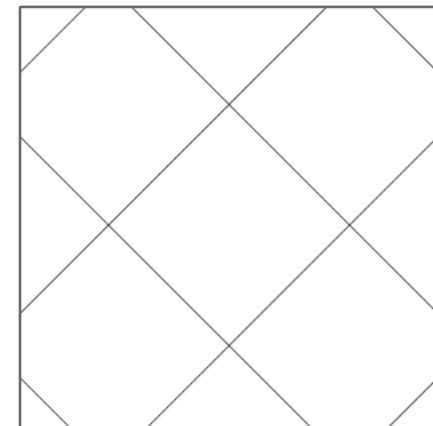
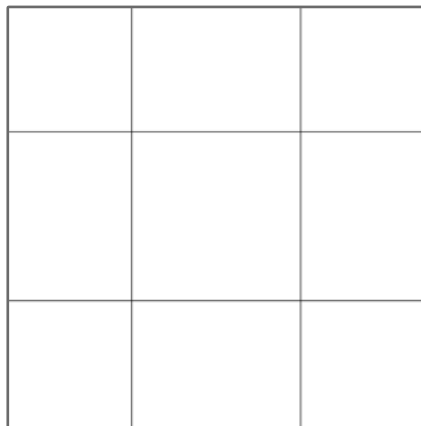
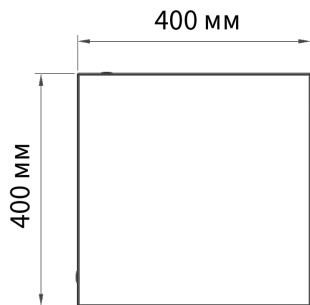

Высота	1 поддон	Масса поддона	Кол-во в а/м 20 тонн
60 мм	12,48 м2	1728 кг	137,28 м2

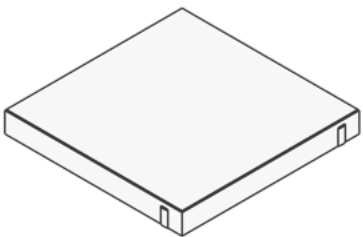

Квадрат
500 x 500 / 60 мм
500 x 500 / 70 мм
500 x 500 / 80 мм

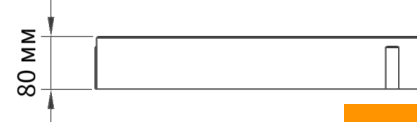
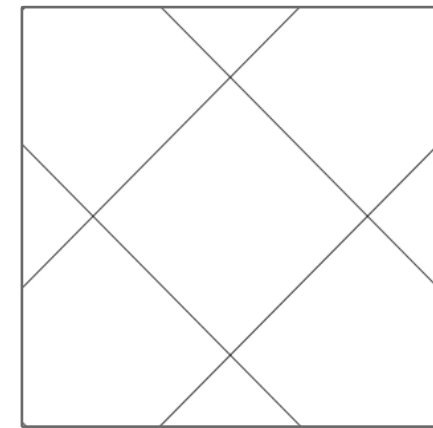
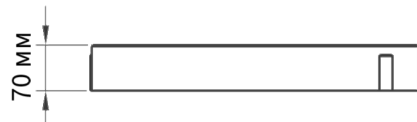
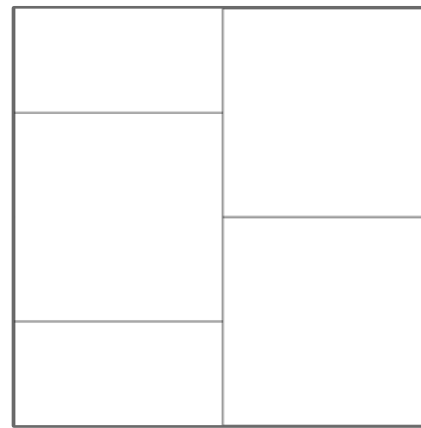
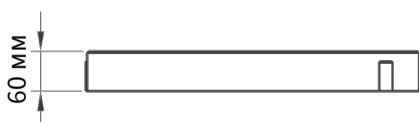
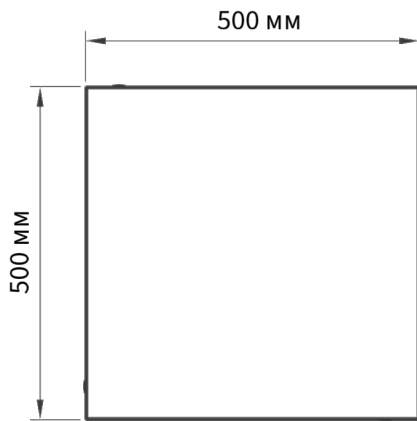

Высота	1 поддон	Масса поддона	Кол-во в а/м 20 тонн
60 мм	13 м2	1803 кг	143 м2
70 мм	10 м2	1450 кг	130 м2
80 мм	10 м2	1650 кг	120 м2





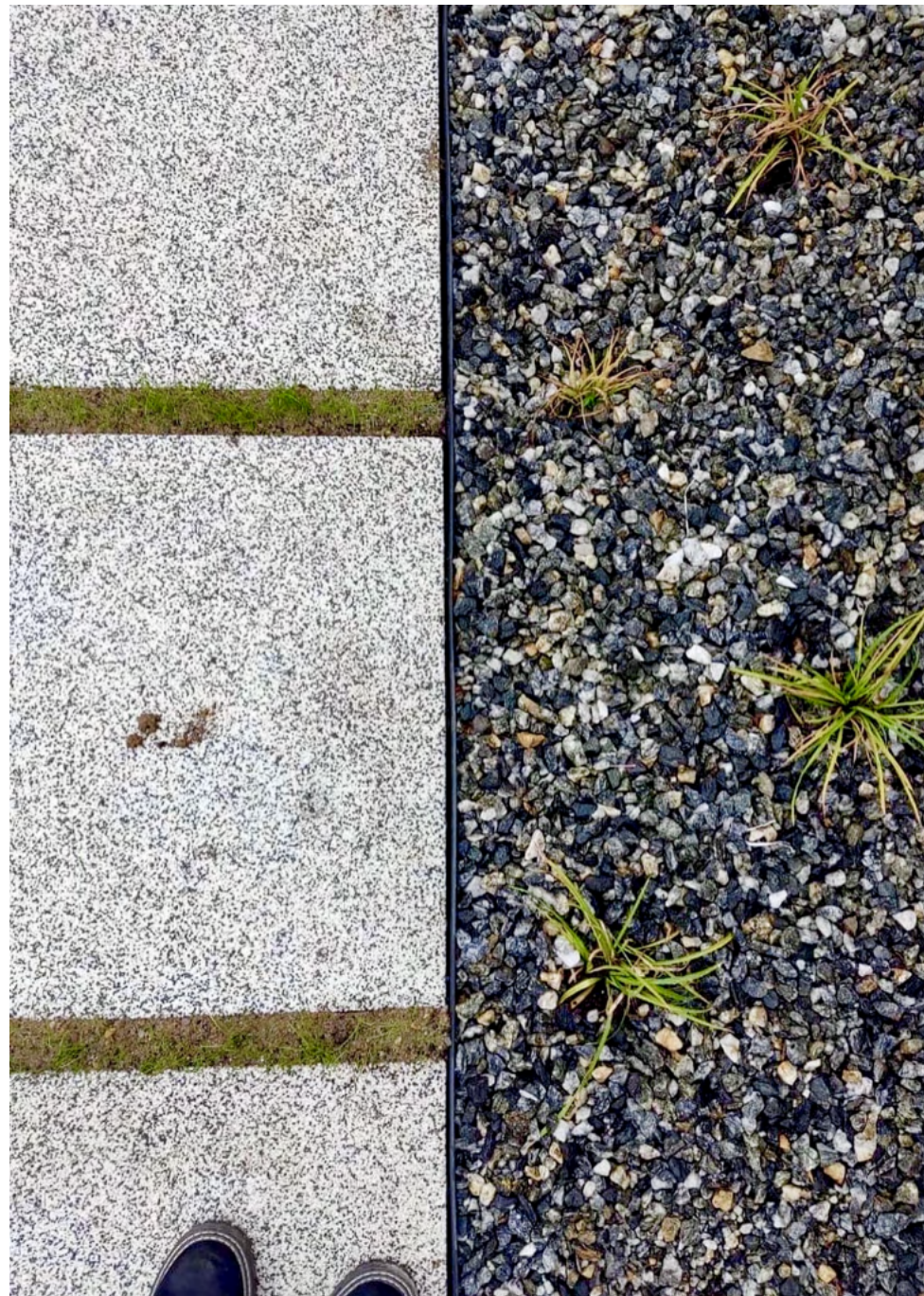

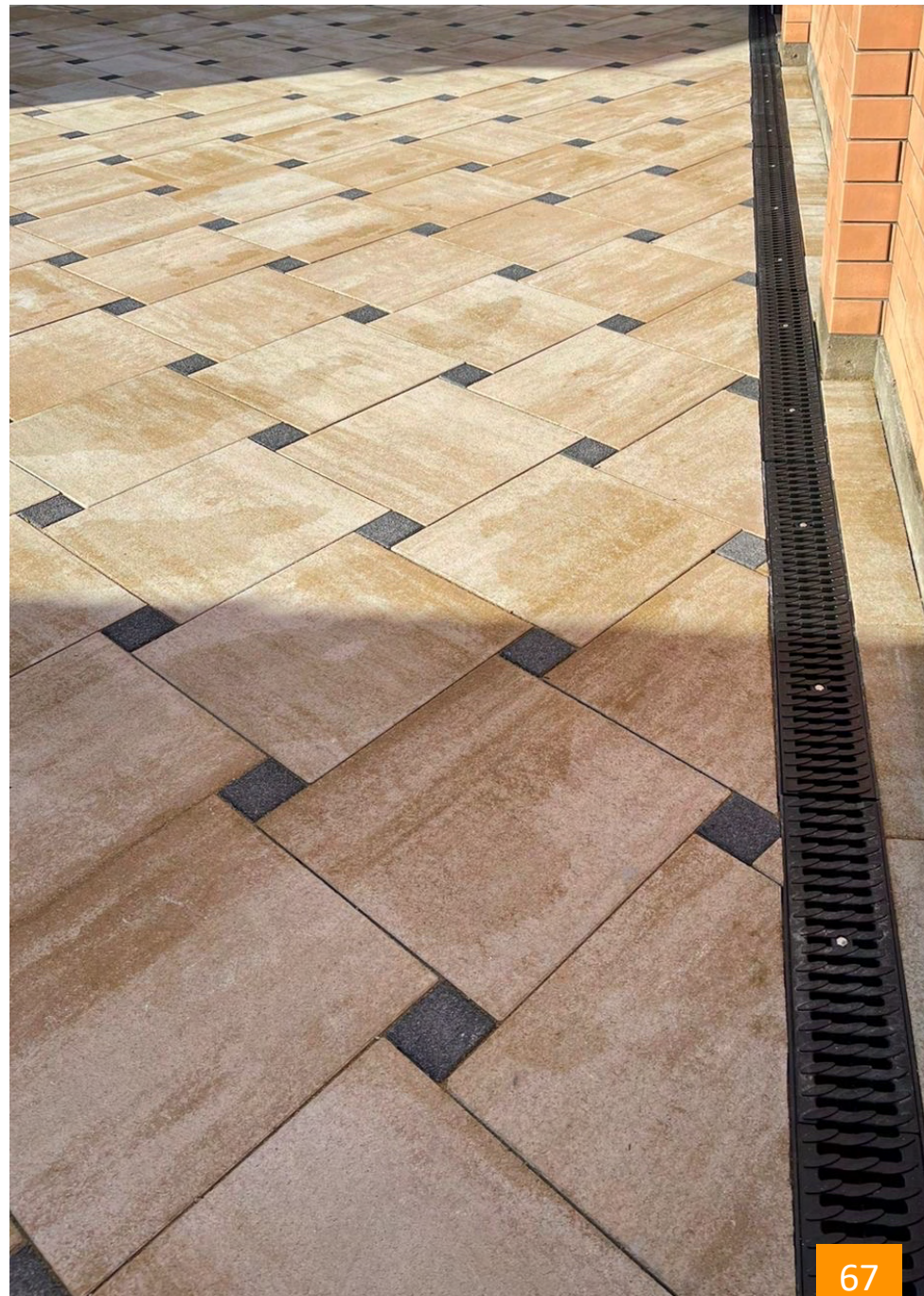

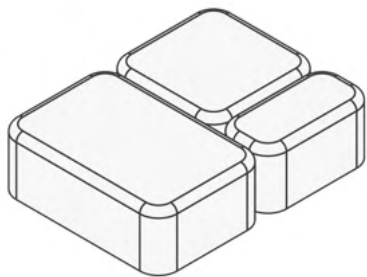

Классико (комплект)

115 x 172 / 320 шт*
115 x 115 / 320 шт*
115 x 57 / 80 шт*

Высота	*1 поддон	Масса поддона	Кол-во в а/м 20 тонн
60 мм	14,56 м2	1949 кг	145,60 м2

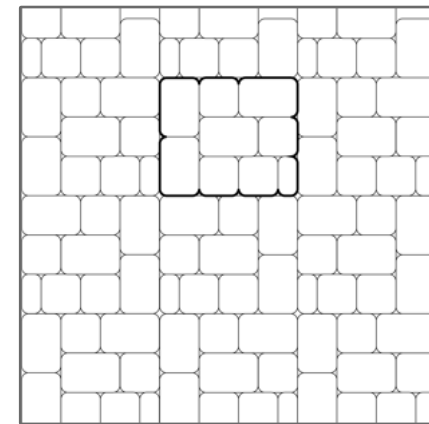
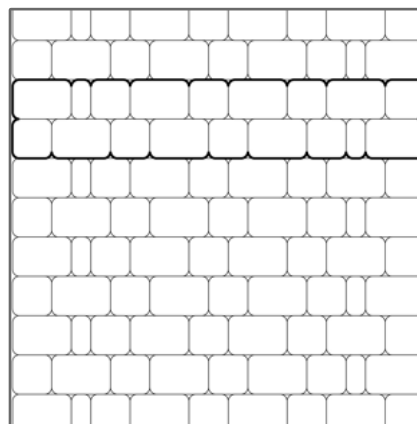
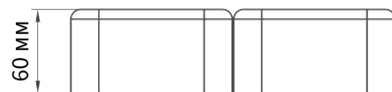
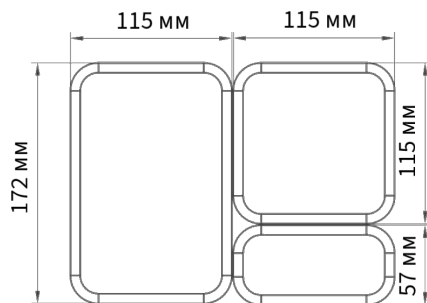

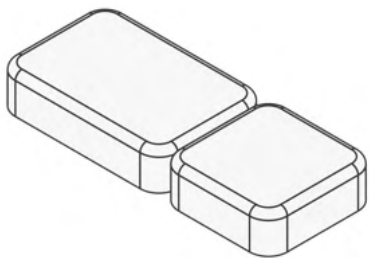

Классико
(комплект)

115 x 172 / 352 шт*
115 x 115 / 352 шт*

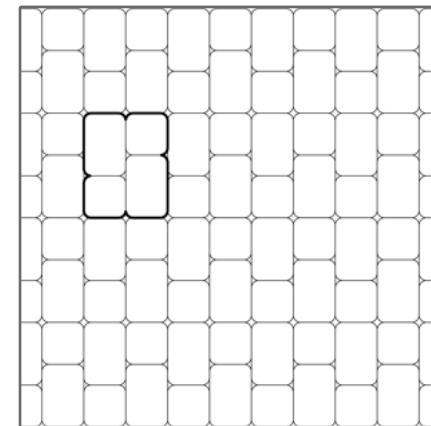
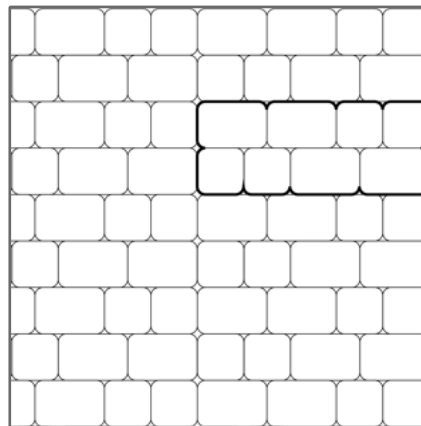
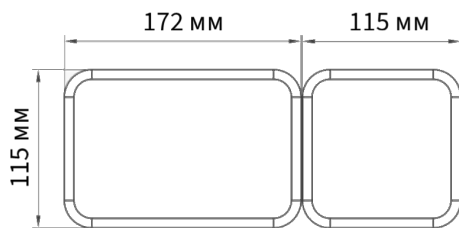

Высота	*1 поддон	Масса поддона	Кол-во в а/м 20 тонн
40 мм	19,08 м2	1798 кг	209,88 м2

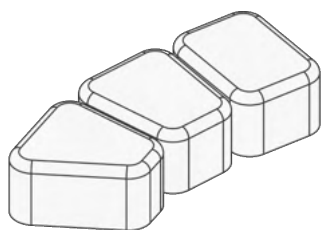

Классико круговая
(комплект)

73 x 103 x 115 / 546 шт*
48 x 120 x 115 / 78 шт*
86 x 115 / 520 шт*

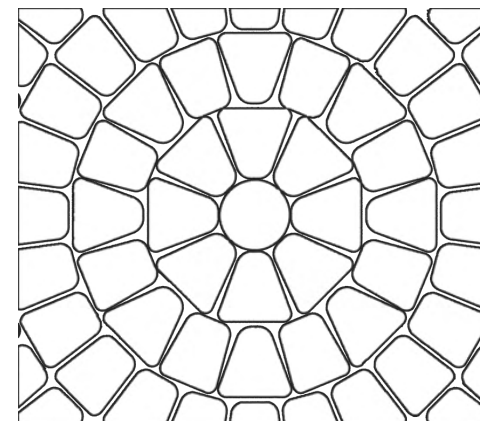
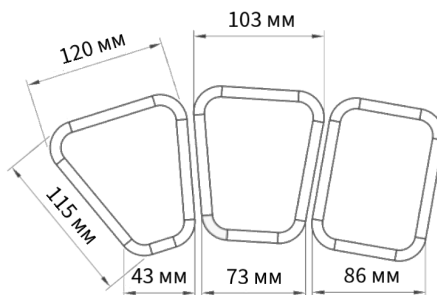

Высота	*1 поддон	Масса поддона	Кол-во в а/м 20 тонн
60 мм	11,52 м2	1475 кг	149,76 м2











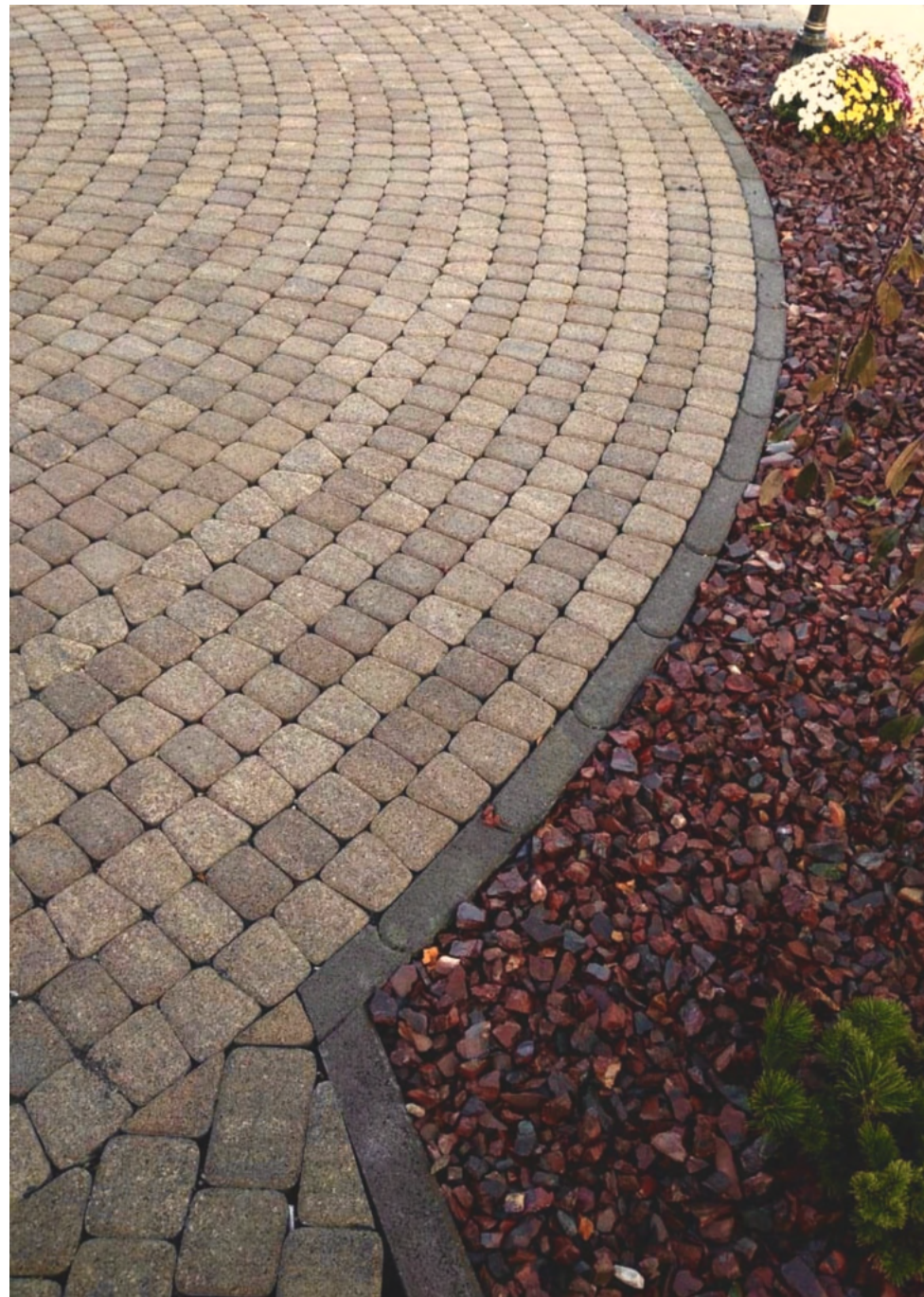

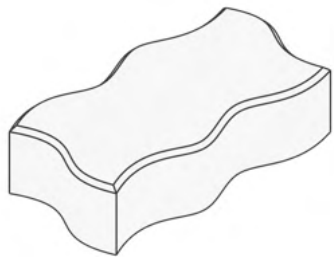

Волна

224 x 112 / 60 мм
 224 x 112 / 70 мм
 224 x 112 / 80 мм

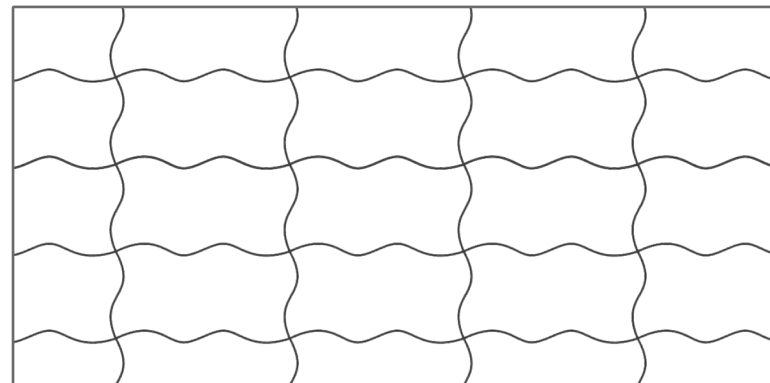
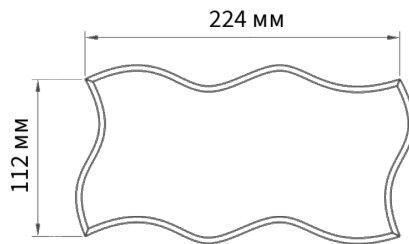

Высота	1 поддон	Масса поддона	Кол-во в а/м 20 тонн
60 мм	10 м ²	1300 кг	150 м ²
70 мм	10 м ²	1450 кг	130 м ²
80 мм	10 м ²	1650 кг	120 м ²



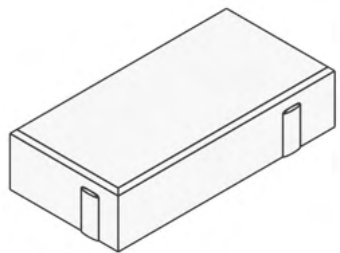

Большой кирпич

250 x 125 / 60 мм
 250 x 125 / 70 мм
 250 x 125 / 80 мм

Высота	1 поддон	Масса поддона	Кол-во в а/м 20 тонн
60 мм	10 м ²	1300 кг	150 м ²
70 мм	10 м ²	1450 кг	130 м ²
80 мм	10 м ²	1650 кг	120 м ²

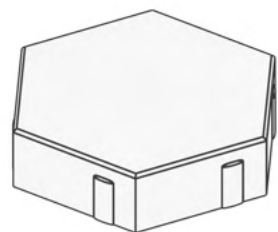
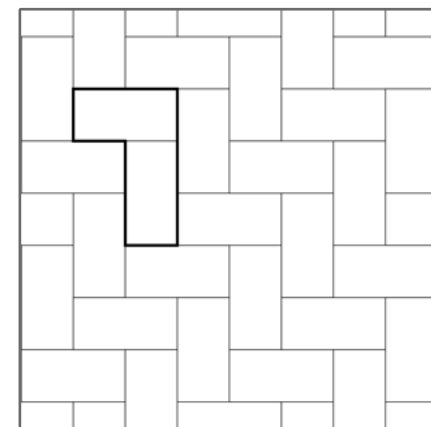
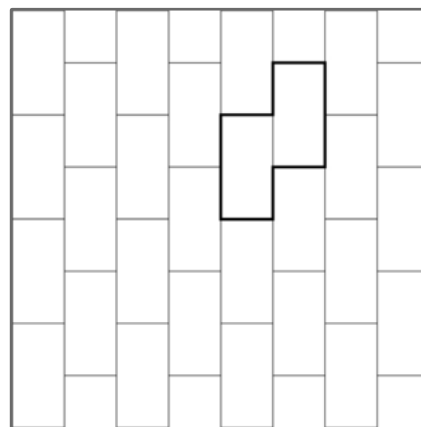
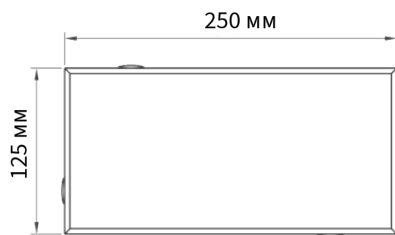

Шестигранник

250 x 215 / 60 мм
 250 x 215 / 70 мм
 250 x 215 / 80 мм

Высота	1 поддон	Масса поддона	Кол-во в а/м 20 тонн
60 мм	10 м ²	1300 кг	150 м ²
70 мм	10 м ²	1450 кг	130 м ²
80 мм	10 м ²	1650 кг	120 м ²

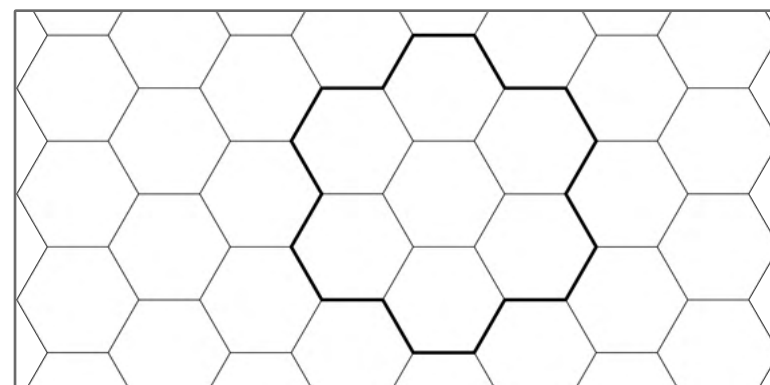
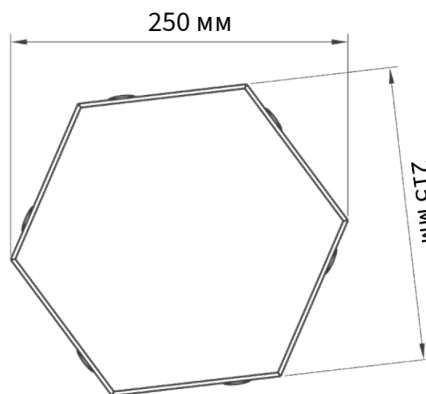

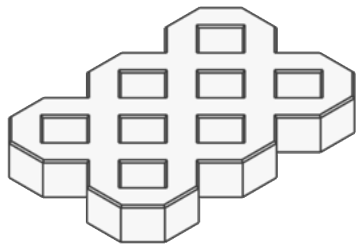

Газонная решетка

597 x 397 / 80 мм

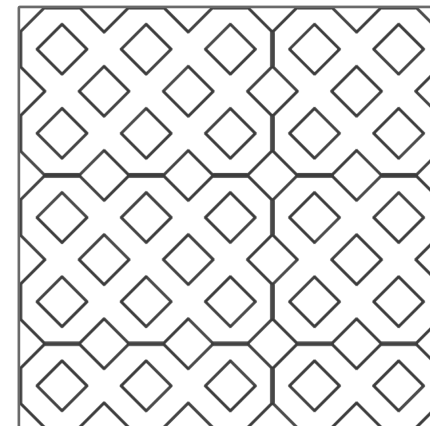
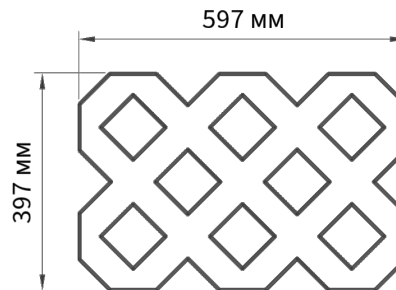

Высота	1 поддон	Масса поддона	Кол-во в а/м 20 тонн
60 мм	12 м ²	1374 кг	168 м ²

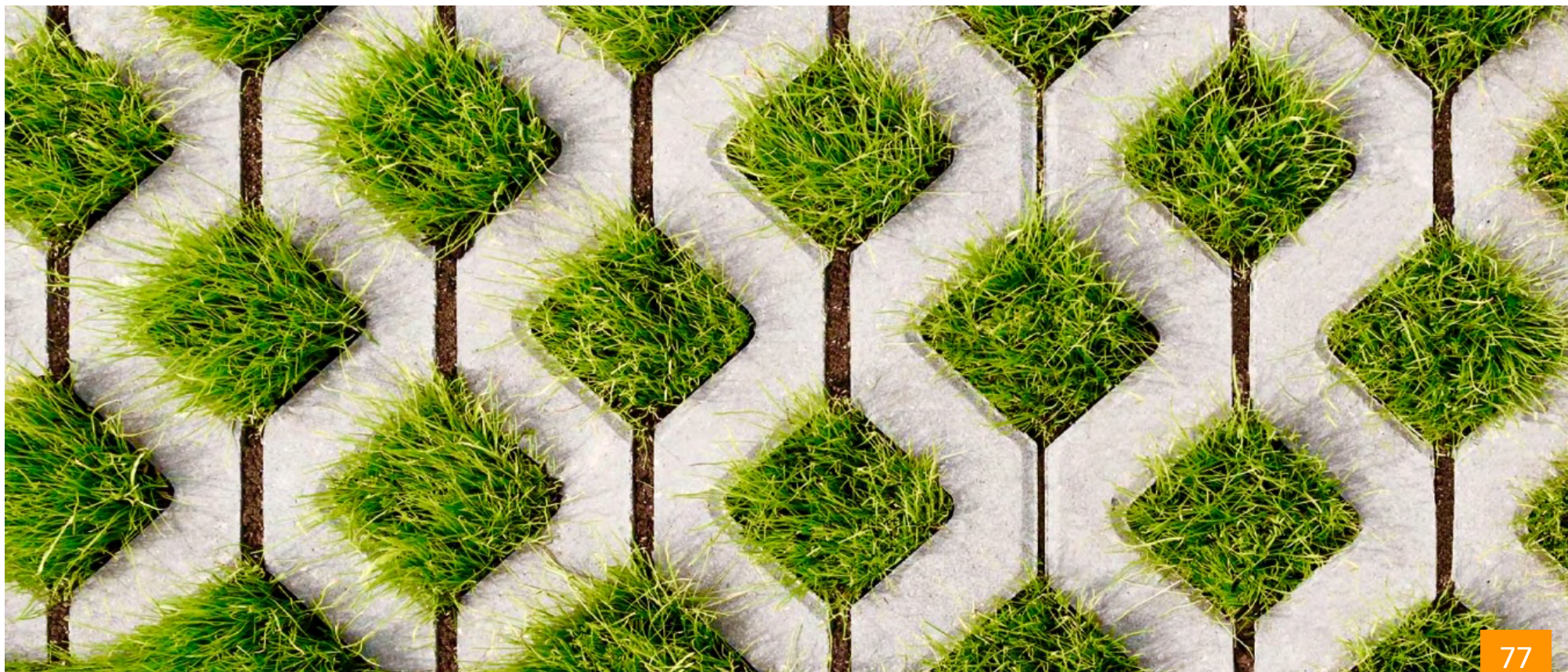

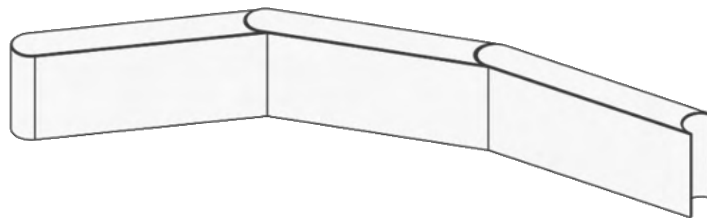
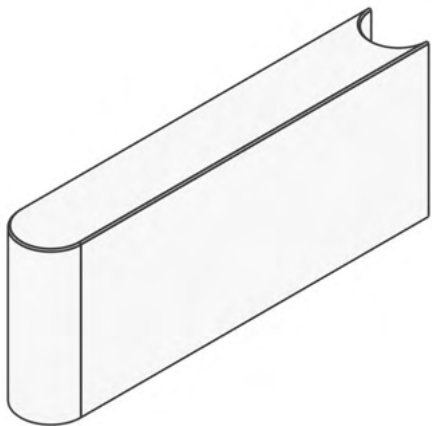

Шарнирный бордюр / 500 x 200 x 80 мм

Толщина	1 поддон	Масса поддона	Кол-во в а/м 20 тонн
80 мм	96 шт	1593 кг	1 152 шт

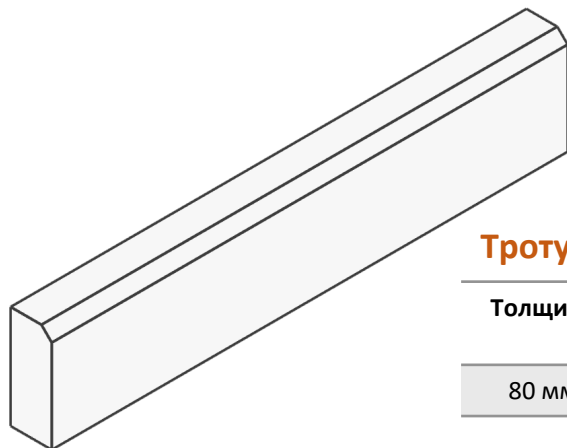
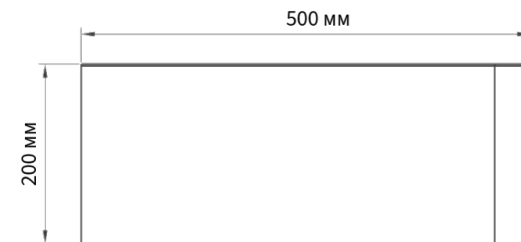

Тротуарный бордюр / 1000 x 200 x 80 мм

Толщина	1 поддон	Масса поддона	Кол-во в а/м 20 тонн
80 мм	44 шт	1654 кг	528 шт

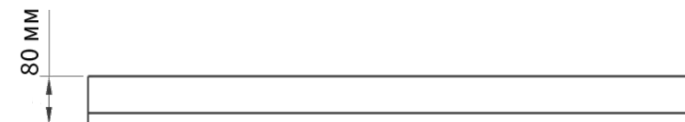
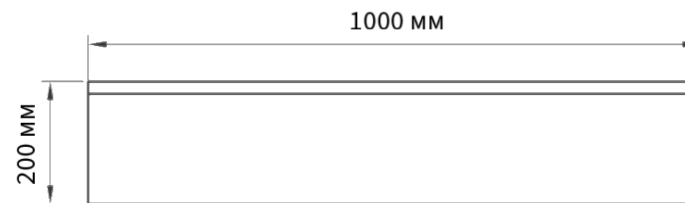

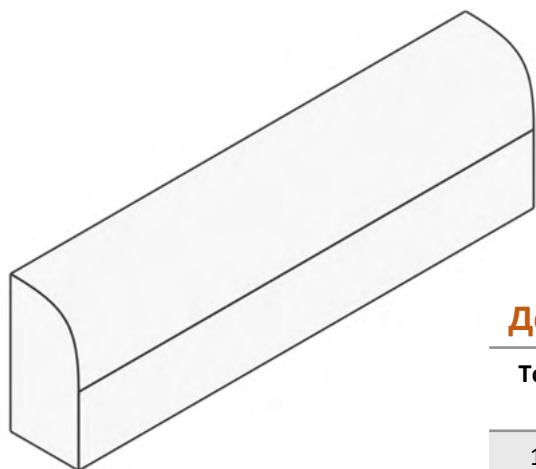

Дорожный бордюр / 1000 x 300 x 150 мм

Толщина	1 поддон	Масса поддона	Кол-во в а/м 20 тонн
150 мм	18 шт	1835 кг	198 шт

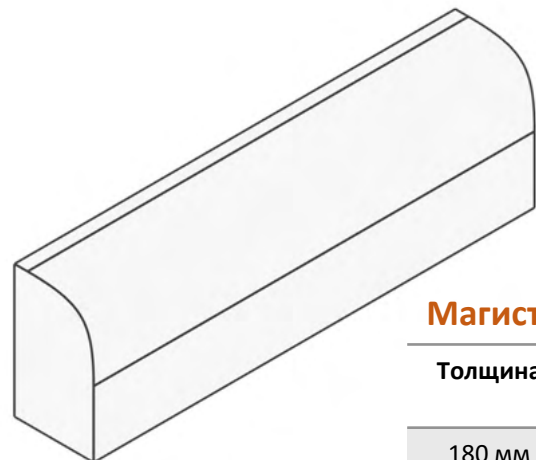
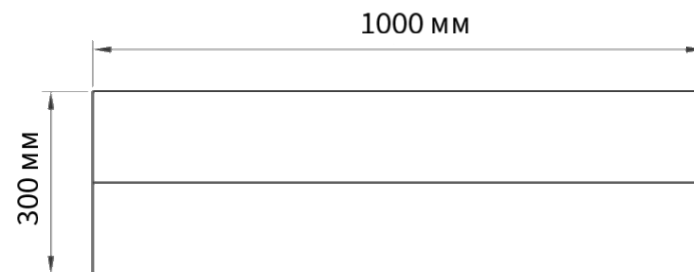

Магистральный бордюр / 1000 x 300 x 180 мм

Толщина	1 поддон	Масса поддона	Кол-во в а/м 20 тонн
180 мм	16 шт	1680 кг	176 шт

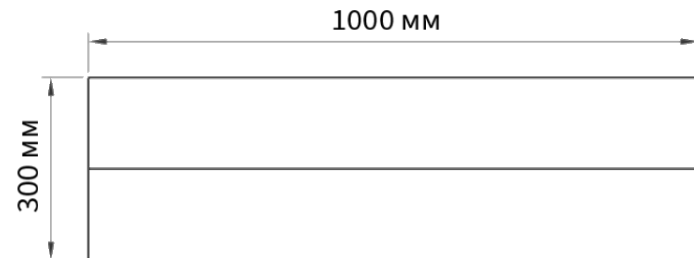







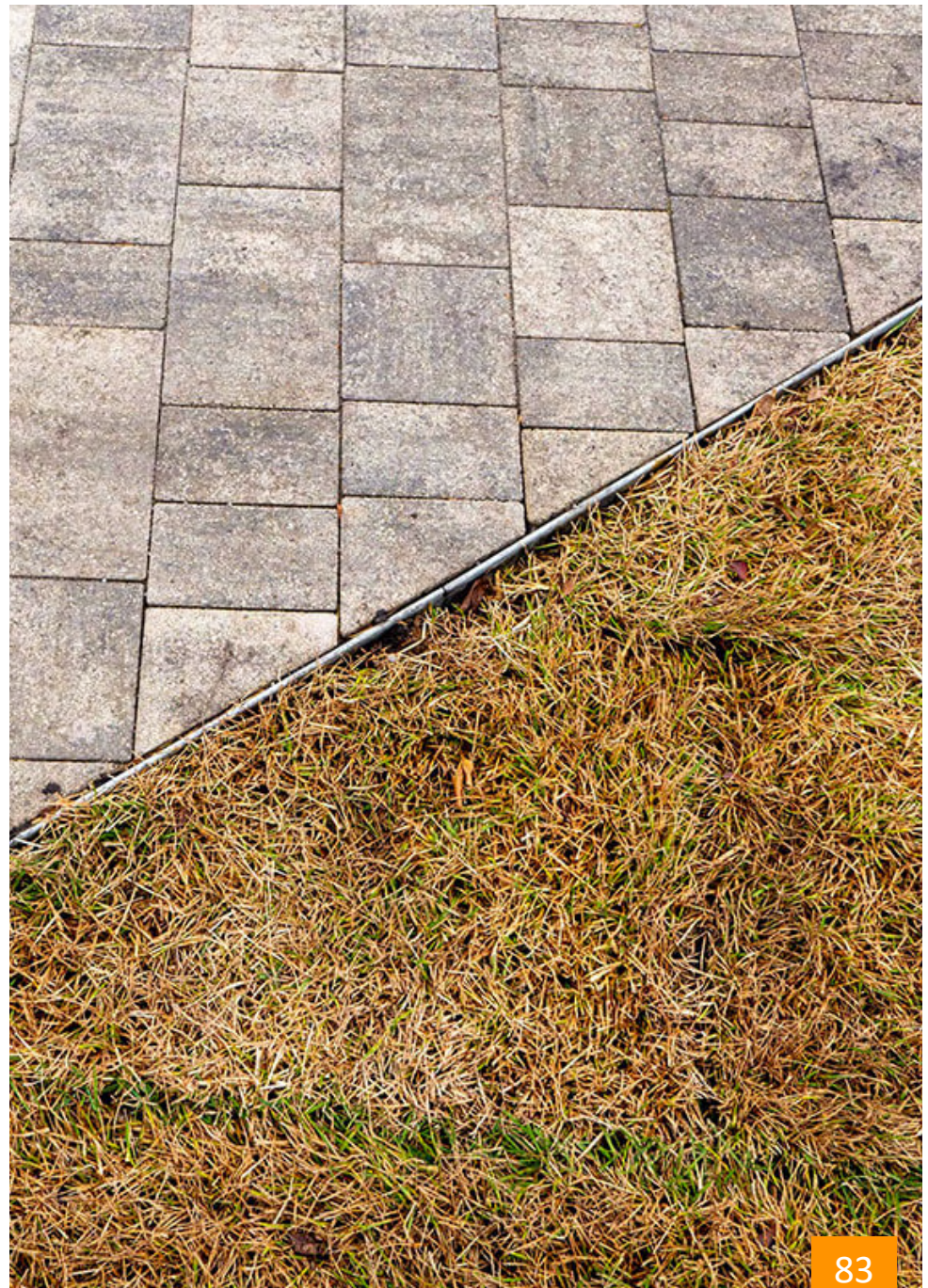

Варианты укладки плитки

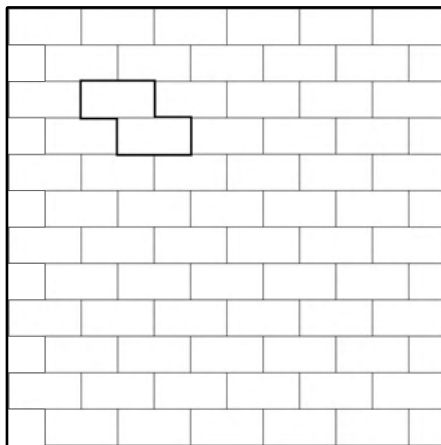

Брусчатка 200 x 100

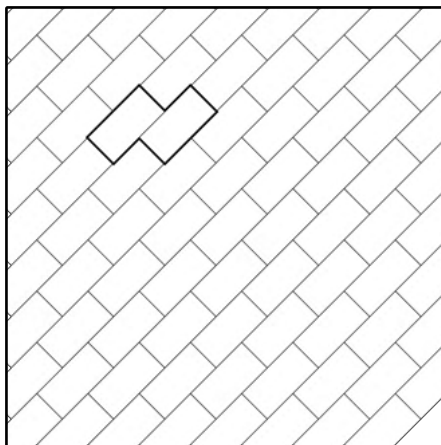

Брусчатка 200 x 100

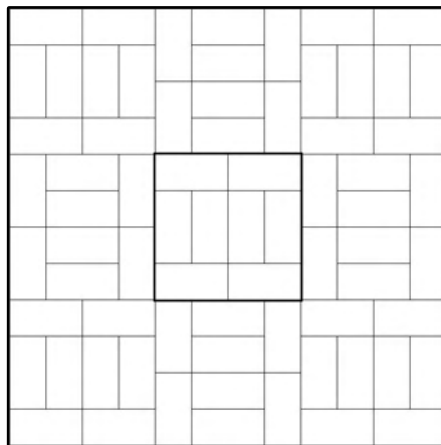

Брусчатка 200 x 100

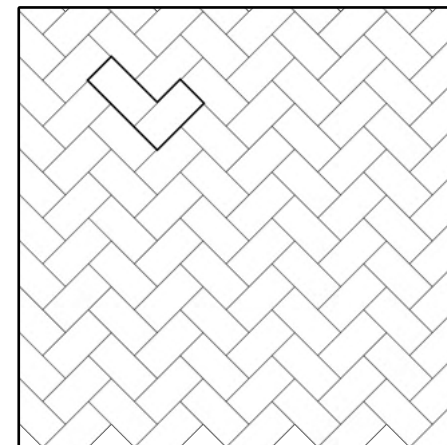

Брусчатка 200 x 100

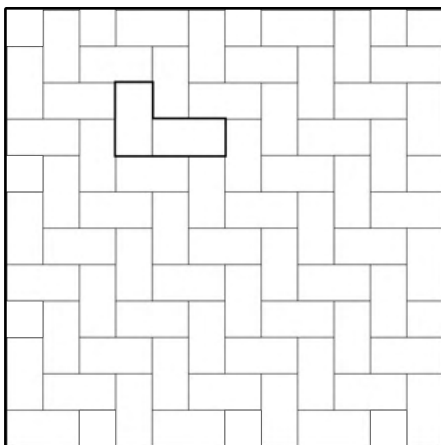

Брусчатка 200 x 100

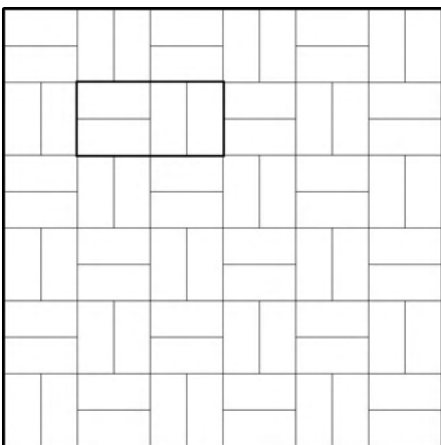

Брусчатка 200 x 100

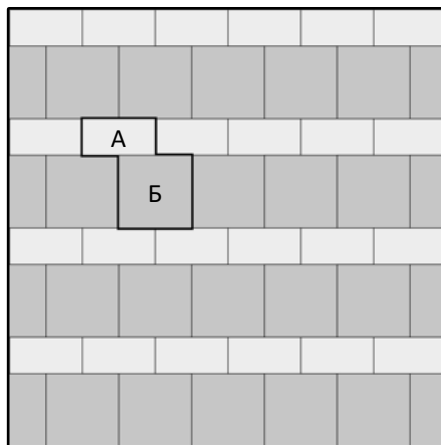

Брусчатка 200 x 100 - 66,7%(А),
квадрат 200 x 200 - 33,3%(Б)

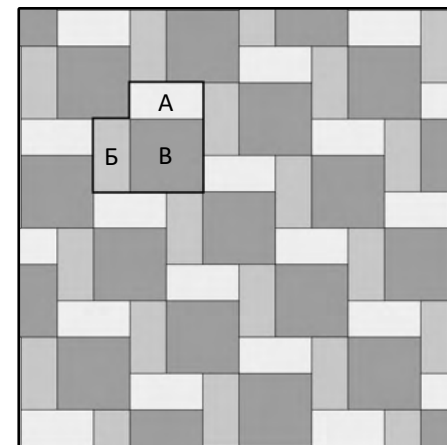

Брусчатка 200 x 100 - 25%(А),
200 x 100 - 25%(Б)
квадрат 200 x 200 - 50%(В)

Варианты укладки плитки

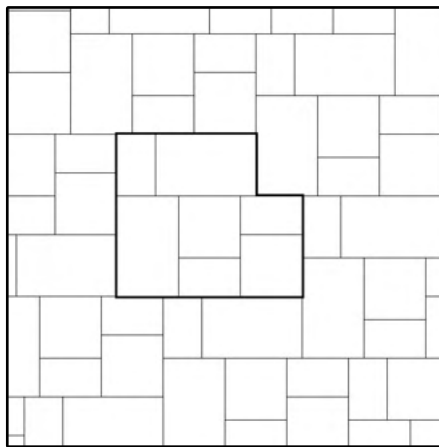

Старый город

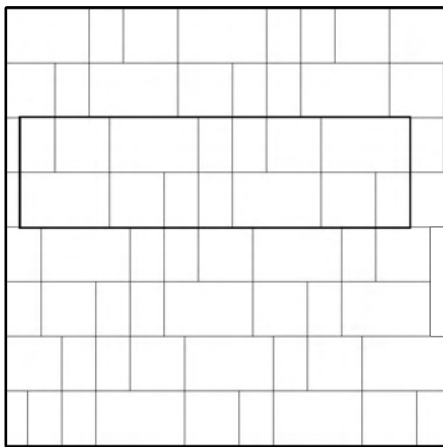

Старый город

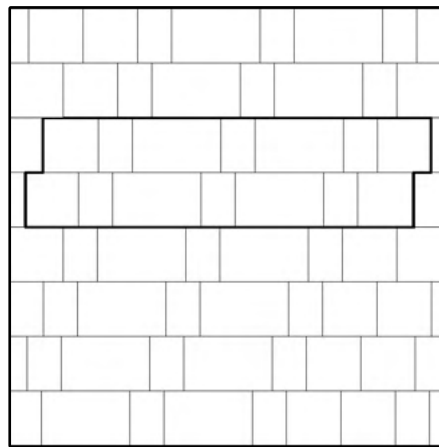

Старый город

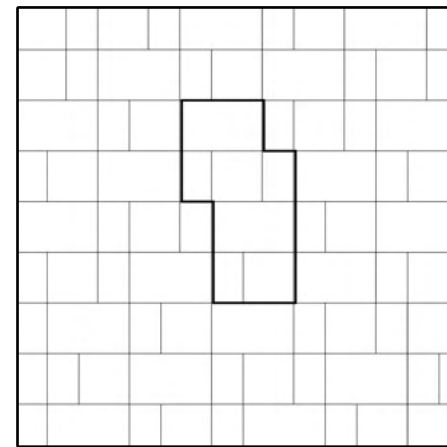

Старый город

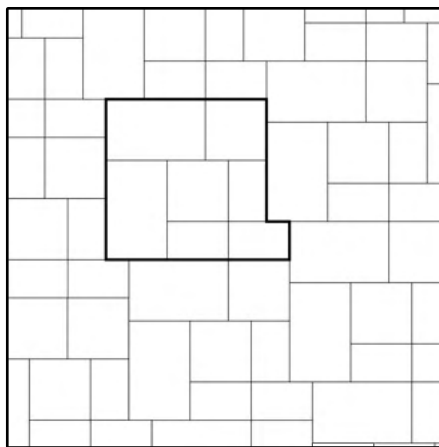

Старый город

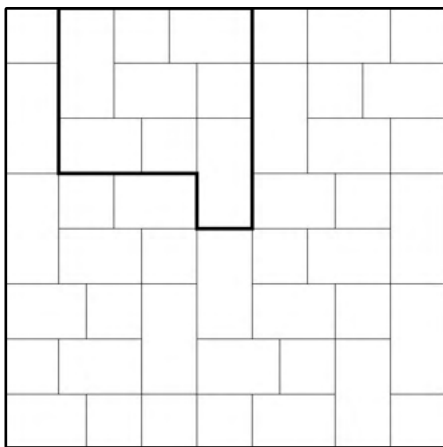

Трио

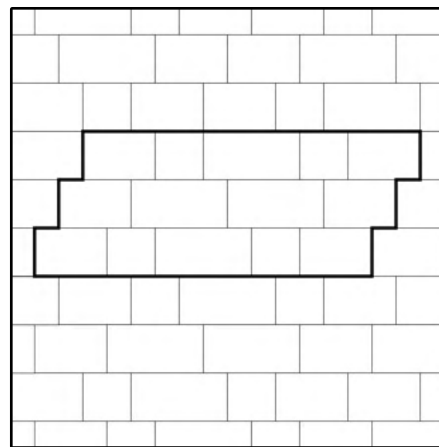

Трио

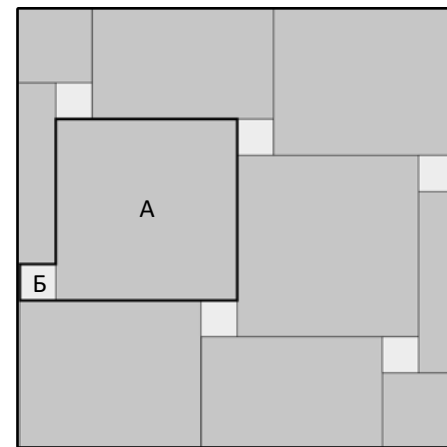

Квадрат 500 x 500 - 97,4%(А),
100 x 100 - 2,6%(Б)

Варианты укладки плитки

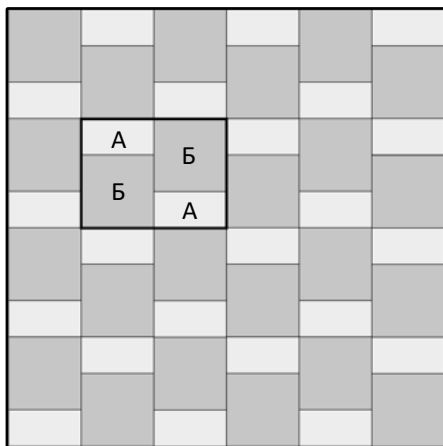

Брусчатка 200 x 100 - 33,3%(А),
квадрат 200 x 200 - 66,7%(Б)

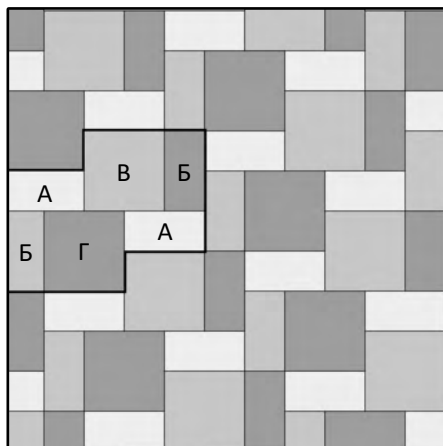

Брусчатка 200 x 100 - 25%(А),
200 x 100 - 25%(Б),
квадрат 200 x 200 - 25%(В),
200 x 200 - 25%(Г)

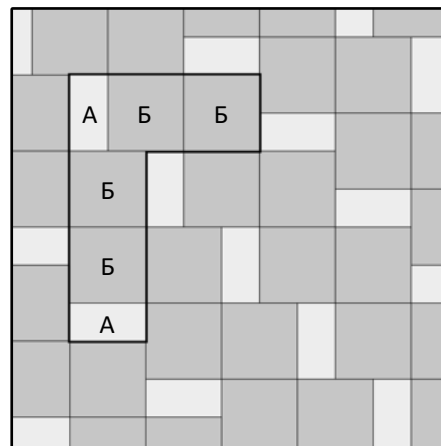

Брусчатка 200 x 100 - 20%(А),
квадрат 200 x 200 - 80%(Б)

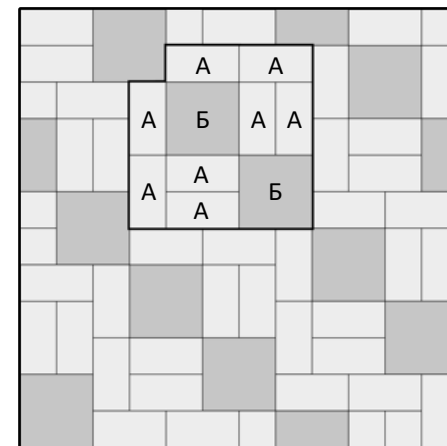

Брусчатка 200 x 100 - 60%(А),
квадрат 200 x 200 - 40%(Б)

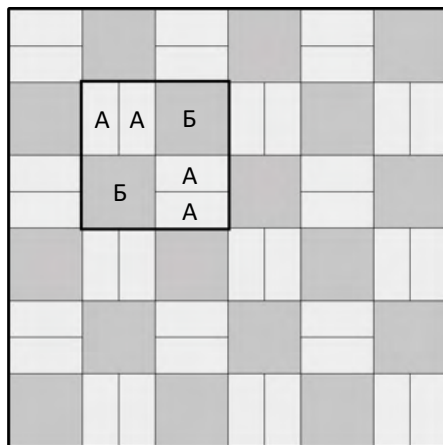

Брусчатка 200 x 100 - 50%(А),
квадрат 200 x 200 - 50%(Б)

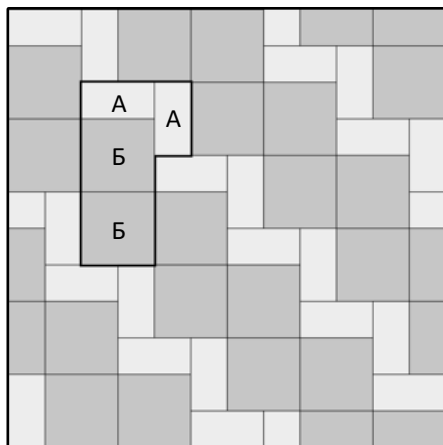

Брусчатка 200 x 100 - 33,3%(А),
квадрат 200 x 200 - 66,7%(Б)

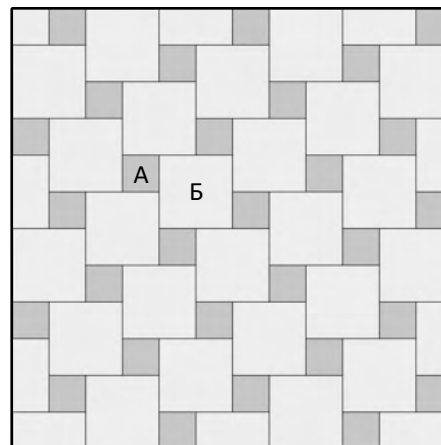

Квадрат 100 x 100 - 27%(А),
200 x 200 - 73%(Б)

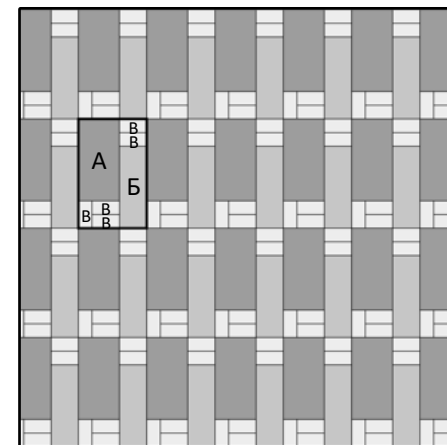

Прямоуг. 600 x 300 - 45%(А),
паркет 600 x 200 - 30%(Б),
брусчатка 200 x 100 - 25%(В)

Варианты укладки плитки

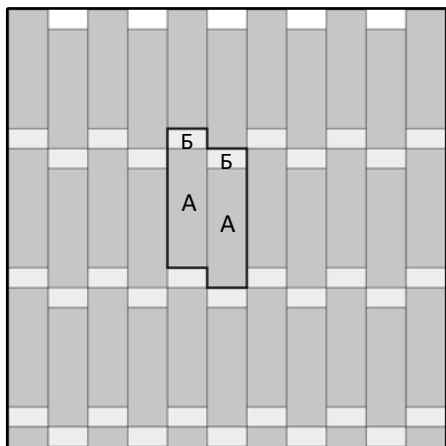

Паркет 600 x 200 - 85,7%(А),
брусчатка 200 x 100 - 14,3%(Б)

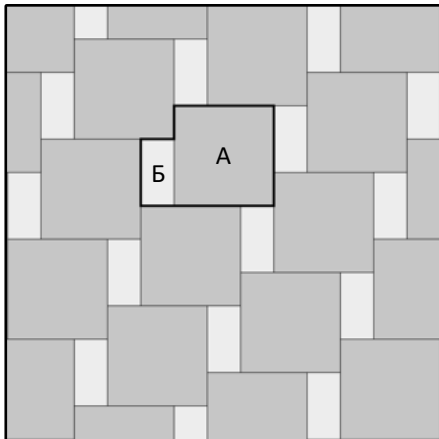

Квадрат 300 x 300 - 81,8%(А),
брусчатка 200 x 100 - 18,2%(Б)

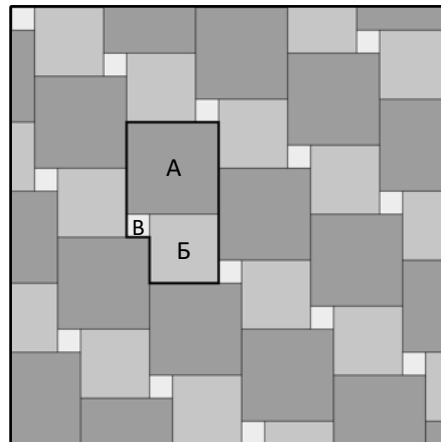

Квадрат 400 x 400 - 61,55%(А),
300 x 300 - 34,6%(Б),
100 x 100 - 3,85%(В)

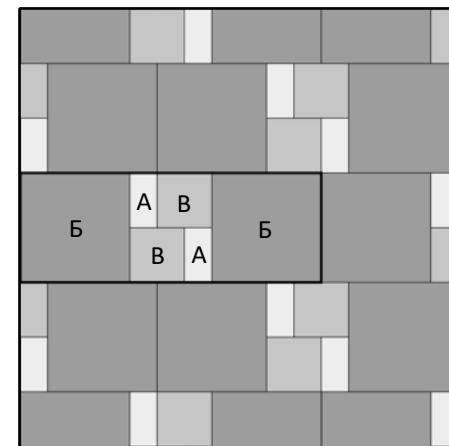

Брусчатка 200 x 100 - 9,1%,
квадрат 400 x 400 - 72,72%,
200 x 200 - 18,18%

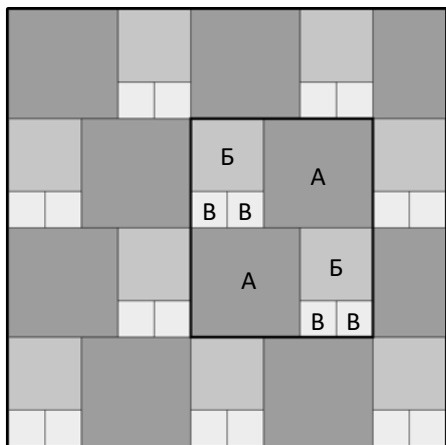

Квадрат 300 x 300 - 60%(А),
200 x 200 - 26,7%(Б),
100 x 100 - 13,3%(В)

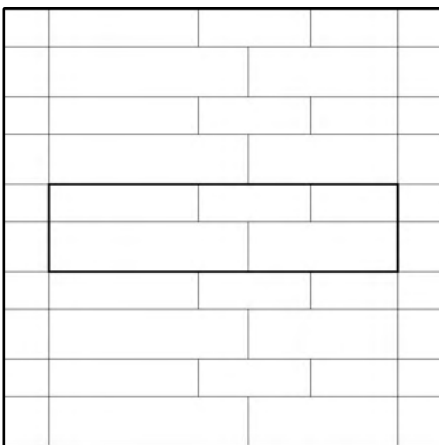

Перата

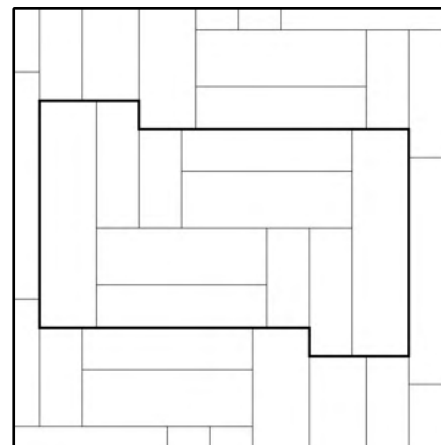

Перата

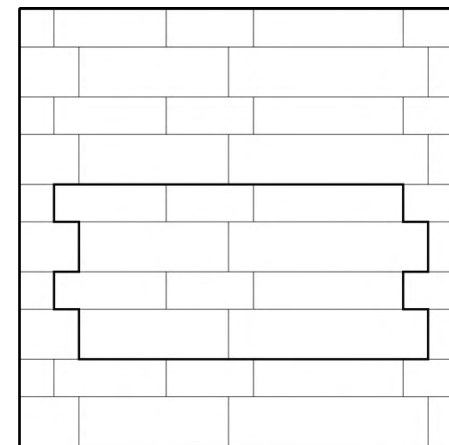

Перата



625014, г. Тюмень, ул. Чекистов, д 31

Единый Call-Centre по УРФО: +7 (3452) 610-900

sale@novayaplitka.ru | www.novayaplitka.ru